

THINKWARE DASH CAM™

Q1000

Guida dell'Utente

Il prodotto registra video mentre il veicolo è in moto.

Per utilizzare correttamente il prodotto e mantenerlo in buono stato, leggete e seguite le istruzioni contenute nella presente guida.

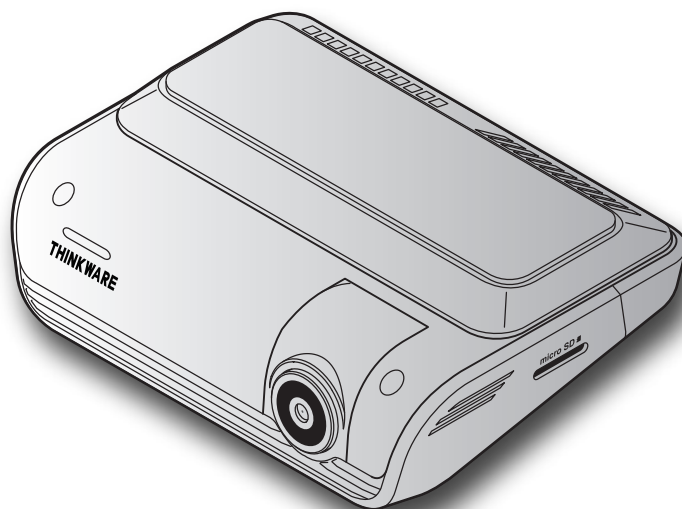

Prima di utilizzare il prodotto

Informazioni sul prodotto

Il prodotto registra video mentre il veicolo è in moto. Utilizzate il prodotto solo come riferimento in caso di indagini su danni incidentali o incidenti stradali. Il prodotto non garantisce la registrazione per tutti gli eventi. Il dispositivo potrebbe non registrare gli incidenti con urti troppo lievi da attivare il sensore di rilevamento degli impatti o gli incidenti con urti considerevoli che causano una deviazione nella tensione della batteria.

La registrazione video non ha inizio fino a quando il prodotto non è completamente acceso (avviato). Per garantire la registrazione di tutti gli eventi relativi al veicolo, attendete che il prodotto sia del tutto avviato dopo averlo acceso, quindi mettete in moto il veicolo.

THINKWARE non ha alcuna responsabilità per eventuali perdite causate da un incidente, né ha la responsabilità di fornire supporto riguardo le conseguenze di un incidente.

In base alla configurazione o alle condizioni operative del veicolo, come l'installazione di dispositivi di blocco/sblocco porte a distanza, impostazioni ECU o impostazioni TPMS, alcune funzionalità del prodotto potrebbero non essere supportate e versioni diverse del firmware potrebbero influenzare le prestazioni o le funzionalità del prodotto.

Informazioni sulla Guida dell'Utente

Le informazioni fornite nella Guida potrebbero variare nel caso in cui il produttore aggiorni la sua politica di assistenza.

La presente Guida dell'Utente è pensata per il solo modello THINKWARE Q1000 e potrebbe contenere errori tecnici, redazionali oppure non fornire tutte le informazioni necessarie.

Diritti d'autore

Tutti i diritti relativi al contenuto e agli schemi della presente Guida sono riservati a THINKWARE e protetti dalle leggi sul diritto d'autore. Qualsiasi duplicazione, revisione, pubblicazione o distribuzione non autorizzata della presente Guida, senza consenso scritto di THINKWARE, è vietata e penalmente perseguibile.

Marchi registrati

THINKWARE Q1000 è un marchio registrato di THINKWARE.

Gli altri loghi di prodotti e nomi di servizi contenuti nella presente Guida sono marchi registrati delle rispettive aziende.

Dichiarazione FCC

Questo dispositivo è conforme alla Sezione 15 della normativa FCC. Il suo funzionamento è soggetto alle due condizioni seguenti: (1) questo dispositivo non deve causare interferenze dannose e (2) questo dispositivo deve accettare le interferenze ricevute, comprese quelle che possono causare un funzionamento indesiderato.

Questa apparecchiatura è stata testata ed è risultata conforme ai limiti previsti per i dispositivi digitali di Classe B, ai sensi della Sezione 15 della normativa FCC. Questi limiti sono progettati per fornire una ragionevole protezione contro interferenze dannose in installazioni residenziali. Questa apparecchiatura genera, utilizza e può emettere energia a radiofrequenza e, se non installata e utilizzata in conformità alle istruzioni, può causare interferenze dannose alle comunicazioni radio. Tuttavia, non vi è alcuna garanzia che non si verifichino interferenze in una specifica installazione. Se questa apparecchiatura causa interferenze dannose alla ricezione radio o televisiva, che possono essere determinate accendendo e spegnendo l'apparecchiatura, l'utente è invitato a cercare di correggere l'interferenza adottando una o più delle seguenti misure:

- Riorientare o riposizionare l'antenna di ricezione.
- Aumentare la distanza tra l'apparecchiatura e il ricevitore.
- Collegare l'apparecchiatura a una presa di un circuito diverso da quello a cui è collegato il ricevitore.
- Consultare il rivenditore o un tecnico radio/TV esperto per ricevere assistenza.
- Questa apparecchiatura e la sua antenna non devono essere collocate in prossimità di altre antenne o trasmettitori né utilizzate in abbinamento con essi.
- Affinché l'apparecchiatura soddisfi i requisiti di esposizione RF, mantenere una distanza minima di 20 cm tra l'antenna e la persona.

AVVISO FCC: qualsiasi cambiamento o modifica all'apparecchiatura non espressamente approvati dal soggetto responsabile della conformità potrebbero invalidare il diritto dell'utente a utilizzare questa apparecchiatura.

ID FCC: 2ADTG-Q1000

Informazioni per l'utente: RSS-247

Questa apparecchiatura è conforme ai limiti di esposizione alle radiazioni stabiliti da IC per un ambiente non controllato. Questa apparecchiatura dovrebbe essere installata e utilizzata con una distanza minima di 20 cm tra il radiatore e il corpo umano.

Il dispositivo contiene uno o più trasmettitori/ricevitori esenti da licenza conformi con gli standard RSS esenti da licenza del Ministero dell'Economia, della Scienza e dell'Innovazione del Canada.

Qualsiasi cambiamento o modifica non espressamente approvati dal soggetto responsabile della conformità potrebbero invalidare il diritto dell'utente a utilizzare questa apparecchiatura.

Avviso: il suo funzionamento è soggetto alle due condizioni seguenti: (1) questo dispositivo non deve causare interferenze e (2) questo dispositivo deve accettare le interferenze, comprese quelle che possono causare un funzionamento indesiderato del dispositivo.

Questo apparato digitale di Classe B è conforme alla normativa canadese ICES-003.

IC: 12594A-Q1000

Contenuti

Informazioni di sicurezza	5	4. Utilizzo di Mobile Viewer	25
1. Componenti del prodotto	8	4.1 Connessione del prodotto ad uno smartphone	25
1.1 Articoli in dotazione	8	4.2 Vista del layout della schermata Mobile Viewer	25
1.1.1 Articoli standard	8	5. Uso di THINKWARE CONNECTED	26
1.1.2 Accessori (venduti separatamente)	8	5.1 Connessione del prodotto a THINKWARE CONNECTED	26
1.2 Nomi dei componenti	9	6. Utilizzo di PC Viewer	27
1.2.1 Videocamera anteriore (unità principale) - vista anteriore	9	6.1 Requisiti di sistema	27
1.2.2 Videocamera anteriore (unità principale) - vista posteriore	10	6.2 Informazioni su PC Viewer	27
1.2.3 Videocamera posteriore (opzionale)	11	6.2.1 Installazione di PC Viewer	27
1.3 Rimozione e inserimento della scheda di memoria	11	6.2.2 Layout schermata PC Viewer (per Windows)	28
2. Installazione del prodotto	12	6.2.3 Riproduzione di video registrati su PC Viewer (per Windows)	29
2.1 Installazione della videocamera anteriore (unità principale)	12	6.2.4 Layout schermata PC Viewer (per Mac)	30
2.1.1 Selezione di una posizione di installazione	12	6.2.5 Riproduzione di video registrati su PC Viewer (per Mac)	31
2.1.2 Fissaggio del prodotto	13	7. Impostazioni	32
2.1.3 Collegamento del cavo di alimentazione	14	7.1 Gestione della scheda di memoria	32
2.2 Installazione della videocamera posteriore (opzionale)	15	7.2 Impostazione della videocamera	32
2.2.1 Selezione di una posizione di installazione	15	7.3 Impostazione delle funzionalità di registrazione	33
2.2.2 Fissaggio della videocamera posteriore	16	7.4 Impostazione delle funzionalità di sicurezza stradale	34
2.2.3 Collegamento del cavo della videocamera posteriore	17	7.5 Configurazione delle impostazioni di sistema	35
2.3 Installazione del modulo RADAR (opzionale)	17	8. Accesso alle informazioni sul prodotto	36
3. Utilizzo delle funzionalità di registrazione	19	8.1 Visualizzazione delle informazioni sul prodotto	36
3.1 Accensione o spegnimento del prodotto	19	8.2 Accesso al GPS e configurazione	36
3.2 Informazioni sulle posizioni di memorizzazione dei file	19	9. Aggiornamento del firmware	37
3.3 Utilizzo della funzionalità Registrazione Continua	20	10. Risoluzione dei problemi	38
3.4 Registrazione manuale	20	11. Specifiche	39
3.5 Utilizzo della funzionalità Registrazione SOS	21		
3.6 Utilizzo della modalità Parcheggio	21		
3.7 Uso della funzionalità Super visione notturna	23		
3.8 Uso delle funzionalità di sicurezza stradale	24		

Informazioni di sicurezza

Leggete le seguenti informazioni di sicurezza per utilizzare correttamente il prodotto.

Simboli di sicurezza in questa guida



“Avvertenza” - Indica un potenziale pericolo che, se non evitato, potrebbe causare infortuni o morte.



“Attenzione” - Indica un potenziale pericolo che, se non evitato, potrebbe causare infortuni lievi o danni materiali.



“Nota” - Fornisce informazioni utili affinché gli utenti sfruttino al meglio le funzionalità del prodotto.

Informazioni di sicurezza per un uso corretto

Guida e utilizzo del prodotto



- **Non utilizzate il prodotto quando siete alla guida di un veicolo.** Distrazioni alla guida potrebbero causare incidenti e provocare infortuni o morte.
- **Installate il prodotto in punti in cui la visibilità del conducente non sia ostruita.** Ostruzioni al campo visivo del conducente potrebbero causare incidenti e provocare infortuni o morte. Prima di montare il prodotto sul parabrezza, consultate le leggi statali e comunali.

Alimentazione elettrica



- **Non utilizzate o maneggiate il cavo di alimentazione con le mani bagnate.** Ciò potrebbe causare elettrocuzione.
- **Non utilizzate cavi di alimentazione danneggiati.** Ciò potrebbe causare incendi di natura elettrica o elettrocuzione.
- **Tenete il cavo di alimentazione lontano da fonti di calore.** In caso contrario, l'isolamento del cavo di alimentazione potrebbe sciogliersi, causando incendi di natura elettrica o elettrocuzione.
- **Utilizzate il cavo di alimentazione con il connettore appropriato e assicuratevi che il cavo di alimentazione sia collegato in modo sicuro e ben saldo in posizione.** In caso contrario, potrebbero verificarsi incendi di natura elettrica o elettrocuzione.
- **Non modificate o tagliate il cavo di alimentazione.** Inoltre, non posizionate oggetti pesanti sul cavo di alimentazione e non tirate, inserite o piegate il cavo di alimentazione utilizzando una forza eccessiva. Ciò potrebbe causare incendi di natura elettrica o elettrocuzione.



- **Utilizzate solo accessori originali THINKWARE o di un rivenditore autorizzato THINKWARE.** THINKWARE non garantisce la compatibilità e il normale funzionamento di accessori prodotti da terzi.
- **Quando collegate il cavo di alimentazione al prodotto, assicuratevi che il collegamento tra la spina del cavo e il connettore del cavo di alimentazione sul prodotto sia sicuro.** Nel caso in cui il collegamento sia allentato, il cavo di alimentazione potrebbe scollegarsi a causa di vibrazioni del veicolo. La registrazione video non è disponibile se il connettore elettrico è scollegato.

Bambini e animali



- **Assicuratevi che il prodotto sia fuori dalla portata di bambini e animali.** In caso di rottura, il prodotto potrebbe causare danni irreparabili.

Ulteriori informazioni sul prodotto

Gestione e funzionamento del prodotto



- **Non separate il prodotto dal supporto di montaggio quando il prodotto è acceso.** Ciò potrebbe causare il malfunzionamento del prodotto.
- **Non esponete il prodotto alla luce solare diretta o a una luce intensa.** In caso contrario, l'obiettivo o il circuito interno potrebbero danneggiarsi.
- **Utilizzate il prodotto ad una temperatura compresa tra i -10 °C e i 60 °C e conservate il prodotto ad una temperatura compresa tra i -20 °C e i 70 °C.** Se utilizzato o conservato al di fuori degli intervalli di temperatura specificati, il prodotto potrebbe non funzionare come previsto e causare danni fisici permanenti. Tali danni non sono coperti dalla garanzia.
- **Verificate di frequente che il prodotto sia nella posizione di installazione corretta.** Eventuali impatti causati da condizioni stradali estreme potrebbero alterare la posizione di installazione. Assicuratevi che il prodotto sia posizionato come specificato in questa guida.
- **Non premete i tasti con eccessiva forza.** Ciò potrebbe danneggiare i tasti.
- **Non pulite il prodotto con solventi o detergenti chimici.** Ciò potrebbe danneggiare i componenti in plastica del prodotto. Pulite il prodotto con un panno pulito, morbido e asciutto.
- **Non smontate il prodotto e non sottoponete il prodotto a impatti.** Ciò potrebbe danneggiare il prodotto. Lo smontaggio non autorizzato del prodotto invalida la garanzia del prodotto.
- **Maneggiate con cura.** Far cadere il prodotto, maneggiarlo senza precauzioni o esporlo a urti esterni potrebbe provocare danni e/o causare il malfunzionamento del prodotto.
- **Non tentate di inserire corpi estranei all'interno del dispositivo.** Ciò potrebbe danneggiare il prodotto.
- **Evitate l'umidità eccessiva e fate in modo che nel prodotto non penetri acqua.** I componenti elettronici all'interno del prodotto potrebbero smettere di funzionare se esposti all'umidità o all'acqua.



- In base alla marca e al modello della vostra auto, la dash cam potrebbe continuare a ricevere alimentazione anche a motore spento. L'installazione del dispositivo in una presa con alimentazione continua da 12 V potrebbe causare l'esaurimento della batteria del veicolo.
- Il dispositivo è progettato per registrare video mentre il veicolo è in moto. La qualità del video potrebbe essere influenzata dalle condizioni meteorologiche e dall'ambiente stradale, come il giorno o la notte, la presenza di illuminazione stradale, l'ingresso o l'uscita delle gallerie e la temperatura esterna.
- THINKWARE NON è responsabile per la perdita di eventuali video registrati durante il funzionamento.
- Sebbene il dispositivo sia progettato per resistere a incidenti d'auto con forti collisioni, THINKWARE non garantisce la registrazione di incidenti nel caso in cui il dispositivo risulti danneggiato dall'incidente.
- Per una qualità video ottimale, mantenete il parabrezza e l'obiettivo della videocamera pulito. La presenza di particelle e sostanze sull'obiettivo della videocamera o sul parabrezza potrebbe ridurre la qualità dei video registrati.
- Il dispositivo deve essere utilizzato solo all'interno del veicolo.

1. Componenti del prodotto

1.1 Articoli in dotazione

Quando aprete la confezione del prodotto, assicuratevi che contenga tutti gli articoli in dotazione.

1.1.1 Articoli standard

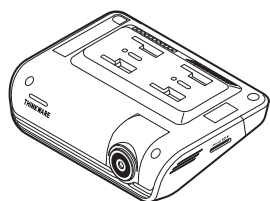

Videocamera anteriore
(unità principale)

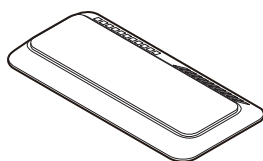

Supporto di montaggio

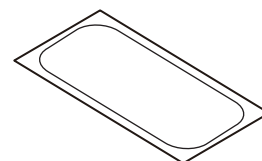

Pellicola anticalore

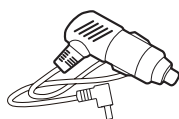

Caricabatteria da auto



Fermacavi adesivo

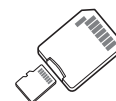

Scheda di memoria MicroSD con
adattatore
(componente di consumo)



Garanzia/informazioni assistenza
cliente



Gli articoli standard potrebbero variare senza preavviso.

1.1.2 Accessori (venduti separatamente)

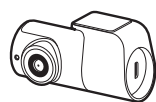

Videocamera posteriore



Cavo videocamera
posteriore



Cavo fisso

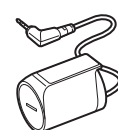

Modulo RADAR

1.2 Nomi dei componenti

1.2.1 Videocamera anteriore (unità principale) - vista anteriore

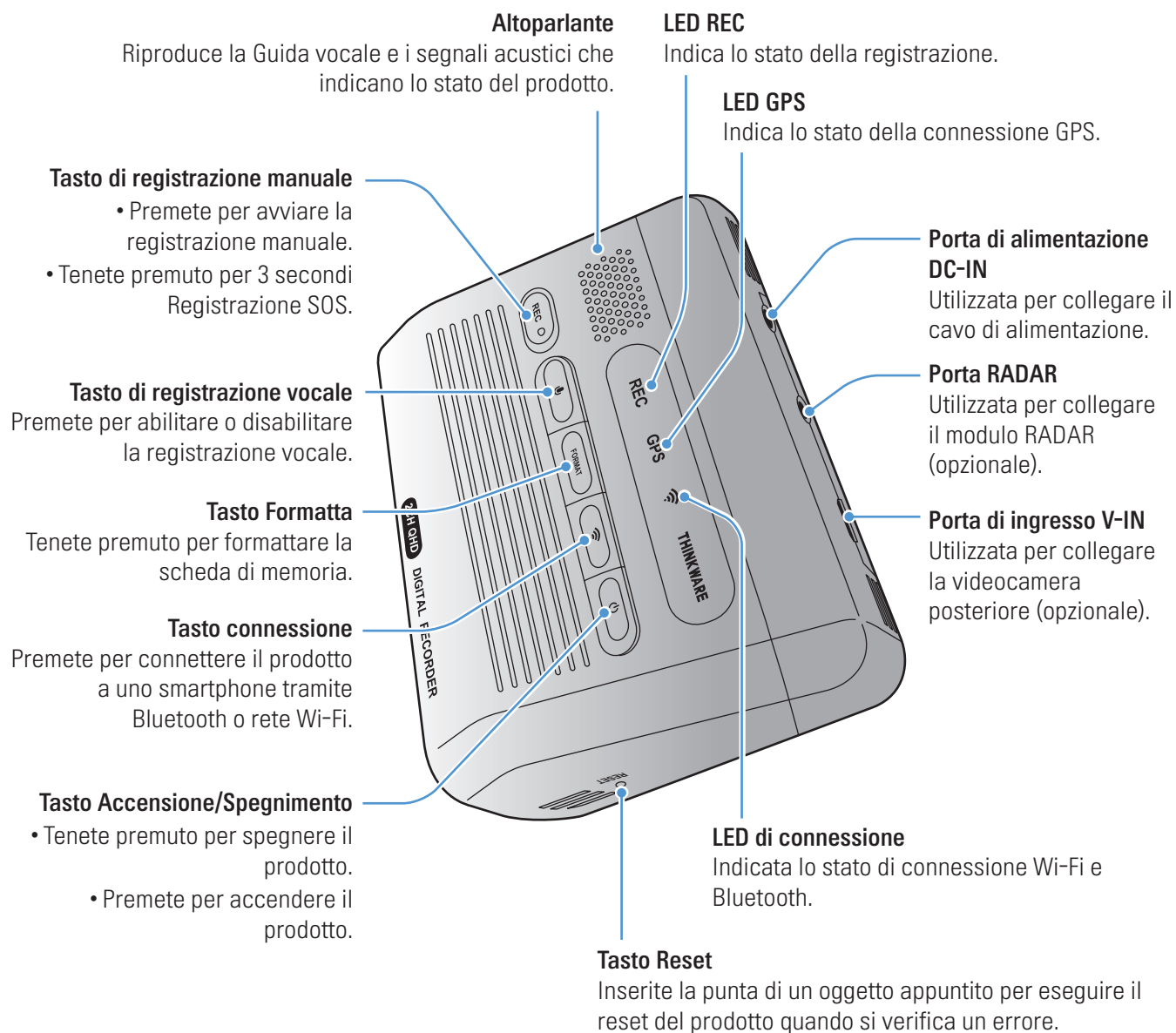



- Per ripristinare il prodotto, tenete premuti contemporaneamente i tasti di registrazione vocale (🗣️) e registrazione manuale (REC) fino a quando vengono emessi dei segnali acustici.
- Per verificare lo stato del prodotto utilizzando gli indicatori LED, fate riferimento alla tabella seguente.

LED	STATO LED	Descrizione funzionamento
LED di sicurezza anteriore	☐ (luce accesa)	Il prodotto è acceso.
LED di connessione	■ (luce accesa)	Bluetooth connesso
	■ (lampeggia)	Accoppiamento Bluetooth
	■ (luce accesa)	Wi-Fi connessa
	■ (lampeggia)	Accoppiamento modalità Internet (non connessa)
	■ (luce accesa)	Modalità Internet connessa
	■ (lampeggia rapidamente)	Registrazione SOS
	■ ■ (lampeggia)	Reset Bluetooth/Wi-Fi
LED REC	■ (luce accesa)	Registrazione Continua/Registrazione Parcheggio (Time Lapse)
	■ (lampeggia)	Registrazione Manuale/Registrazione Evento/Registrazione Parcheggio (Rilevamento Movimento)
	SPENTO	Registrazione Parcheggio (Risp. energetico)
	■ (lampeggia rapidamente)	Registrazione SOS
LED GPS	■ (luce accesa)	GPS attivato

1.2.2 Videocamera anteriore (unità principale) - vista posteriore



1.2.3 Videocamera posteriore (opzionale)

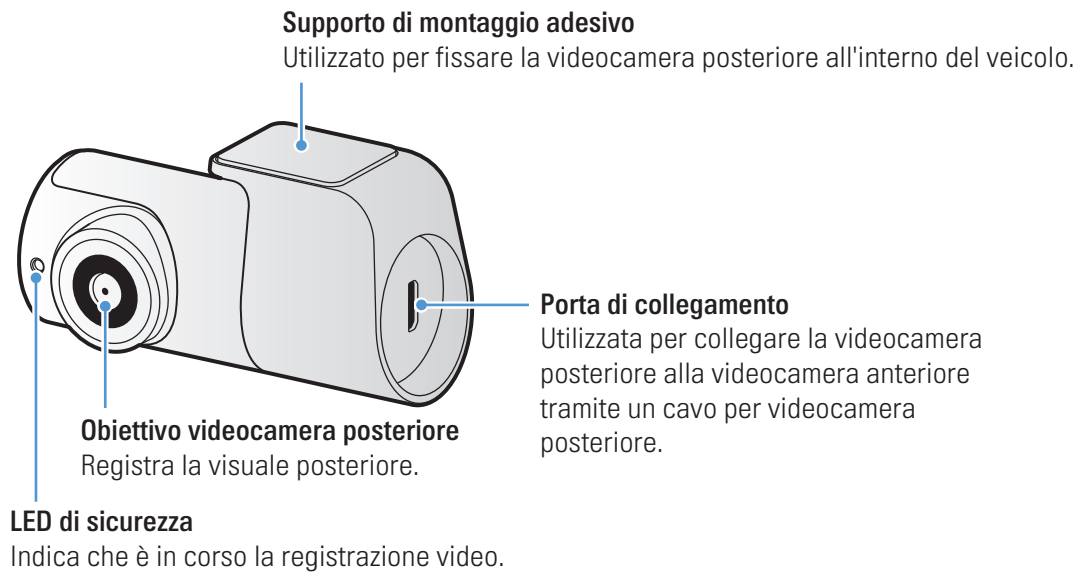

Le specifiche del LED di sicurezza potrebbero variare in base alle leggi e ai regolamenti del Paese.

1.3 Rimozione e inserimento della scheda di memoria

Seguite le istruzioni per rimuovere la scheda di memoria dal prodotto o per inserire la scheda di memoria nel prodotto.

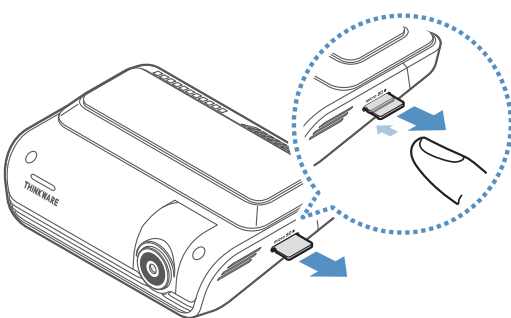

Prima di rimuovere la scheda di memoria, assicuratevi che il prodotto sia spento. Premete delicatamente la parte inferiore della scheda di memoria con un'unghia per rilasciarla, quindi rimuovetela dal prodotto.

Per inserire la scheda di memoria nell'alloggiamento per schede di memoria, assicuratevi che i contatti metallici della scheda di memoria siano rivolti verso i tasti del prodotto e inseritela nell'alloggiamento finché non sentite uno scatto.



- Assicuratevi che il prodotto sia spento prima di rimuovere la scheda di memoria. I file video registrati potrebbero danneggiarsi o andare perduti se la scheda di memoria viene rimossa quando il prodotto è acceso.
- Assicuratevi che la scheda di memoria sia nella direzione corretta prima di inserirla nel prodotto. L'alloggiamento per schede di memoria o la scheda di memoria potrebbero danneggiarsi se questa viene inserita nella maniera errata.
- Utilizzate solo schede di memoria THINKWARE. THINKWARE non garantisce la compatibilità e il normale funzionamento di schede di memoria prodotte da terzi.



Per prevenire la perdita dei file video registrati, eseguite periodicamente il back-up dei file video su un supporto di memoria diverso.

2. Installazione del prodotto

2.1 Installazione della videocamera anteriore (unità principale)

Seguite le istruzioni per installare correttamente il prodotto.

2.1.1 Selezione di una posizione di installazione

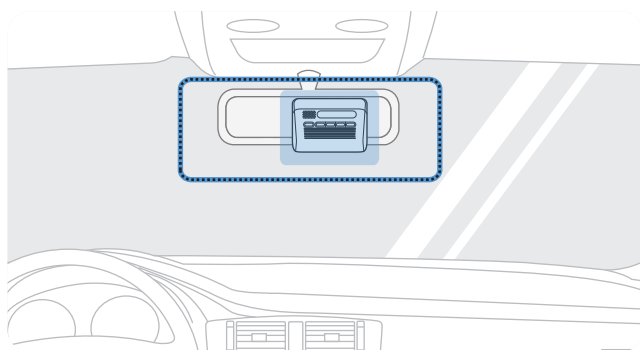

Selezionate una posizione di installazione da cui sia possibile registrare interamente la visuale anteriore del veicolo, senza ostruire il campo visivo del conducente. Assicuratevi che l'obiettivo della videocamera anteriore sia posizionato al centro del parabrezza.

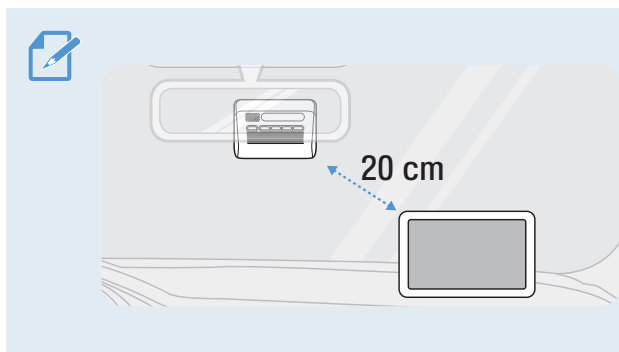

Qualora sul cruscotto sia installato un dispositivo di navigazione GPS, la ricezione GPS potrebbe essere influenzata dalla posizione di installazione della videocamera sul cruscotto.

Regolate la posizione di installazione del dispositivo di navigazione GPS per garantire che i due dispositivi siano distanti almeno 20 centimetri l'uno dall'altro (8 pollici circa).

2.1.2 Fissaggio del prodotto

Seguite le istruzioni per fissare il prodotto nella posizione di installazione.

- 1 Dopo aver individuato la posizione di installazione, pulite la posizione di installazione sul parabrezza con un panno asciutto.

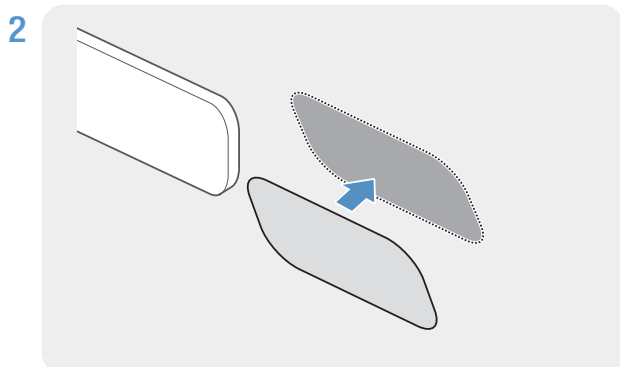

Applicate la pellicola anticalore sul punto di installazione.



Applicate la pellicola anticalore in un punto in cui la videocamera frontale non risulti ostruita.

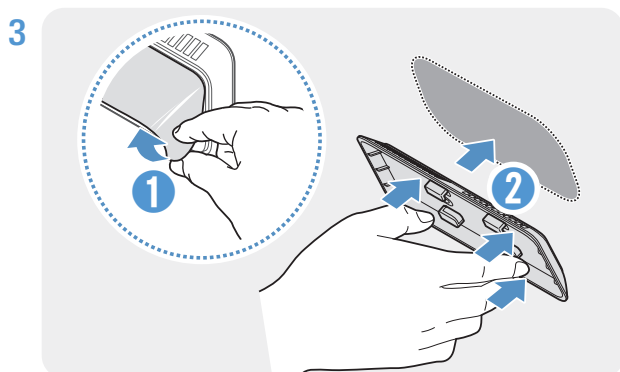

Rimuovete la pellicola anticalore dal supporto di montaggio adesivo, quindi premete il supporto di montaggio sulla pellicola anticalore. Spingete il supporto di montaggio sul parabrezza per fissarlo saldamente.

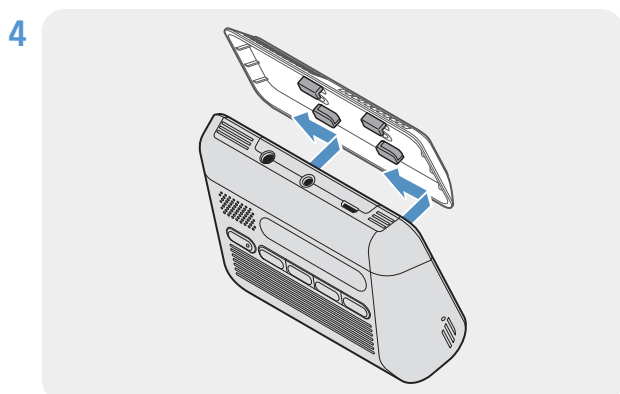

Allineate il prodotto al supporto di montaggio, quindi fatelo scorrere nella posizione di blocco finché non sentite uno scatto.



- Se non fissato saldamente al supporto di montaggio, il prodotto potrebbe cadere e danneggiarsi durante il funzionamento del veicolo.
- Qualora dobbiate rimuovere il supporto di montaggio dal parabrezza per modificare la posizione di installazione, fate attenzione a non danneggiare la pellicola di rivestimento del parabrezza.

5

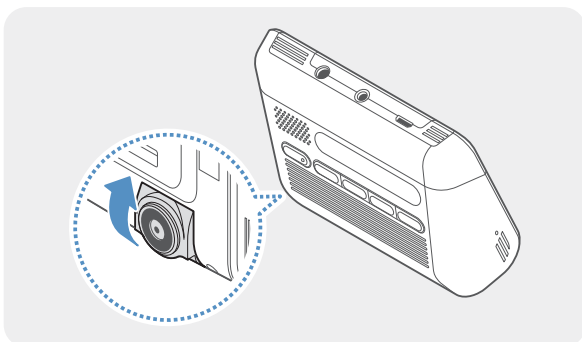

Impostate correttamente l'angolazione verticale della videocamera.



Se il prodotto e il supporto di montaggio non sono completamente collegati, è visibile la parte rossa del blocco a scorrimento.



Per verificare la correttezza dell'angolazione della videocamera, registrate un video dopo l'installazione e controllate il video utilizzando Mobile viewer o PC viewer. Se necessario, regolate nuovamente l'angolazione della videocamera. Per ulteriori informazioni su Mobile Viewer o PC Viewer, consultate "4. Utilizzo di Mobile Viewer" a pagina 25 oppure "6. Utilizzo di PC Viewer" a pagina 27.

2.1.3 Collegamento del cavo di alimentazione

Quando il motore e gli accessori elettrici sono spenti, collegate il caricabatteria per auto.



Il cavo cablato (opzionale) deve essere installato sul veicolo in modo professionale da un meccanico qualificato.

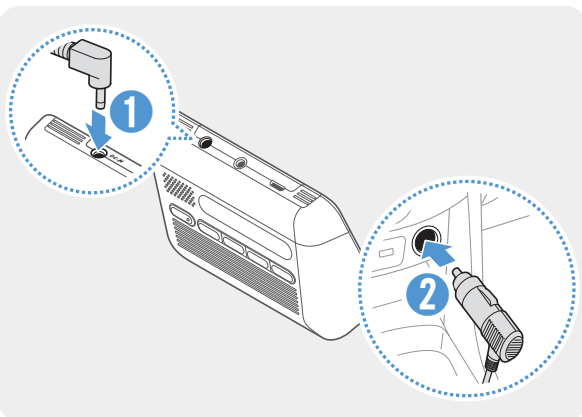

Collegate il caricabatteria da auto alla porta di alimentazione DC-IN del prodotto e inserite il connettore per accendisigari nella presa di alimentazione del veicolo.



La posizione e le specifiche della presa di alimentazione potrebbero variare in base alla marca e al modello del veicolo.



- Utilizzate il caricabatteria da auto originale THINKWARE. L'uso di cavi di alimentazione prodotti da terzi potrebbe danneggiare il prodotto e provocare incendi di natura elettrica o elettrocuzione a causa della differenza di tensione.
- Non tagliate o modificate autonomamente il cavo di alimentazione. Ciò potrebbe danneggiare il prodotto o il veicolo.
- Per una guida sicura, sistemate i cavi in maniera tale che non ostruiscano il campo visivo del conducente o ostacolino la guida. Per ulteriori informazioni sulla sistemazione dei cavi, visitate www.thinkware.com.

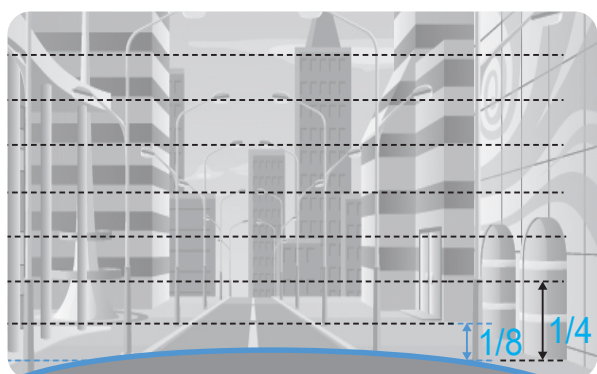

Connettete il prodotto a **THINKWARE DASH CAM LINK** sullo smartphone e regolate l'angolazione della videocamera in modo che il cofano del veicolo occupi $1/4 - 1/8$ dello schermo mentre visualizzate la schermata Vista live, come mostrato nell'immagine a sinistra.

Per maggiori informazioni sulla connessione e l'utilizzo di **THINKWARE DASH CAM LINK**, consultate "4. Utilizzo di Mobile Viewer" a pagina 25.

2.2 Installazione della videocamera posteriore (opzionale)

Seguite le seguenti istruzioni per installare correttamente la videocamera posteriore.

2.2.1 Selezione di una posizione di installazione

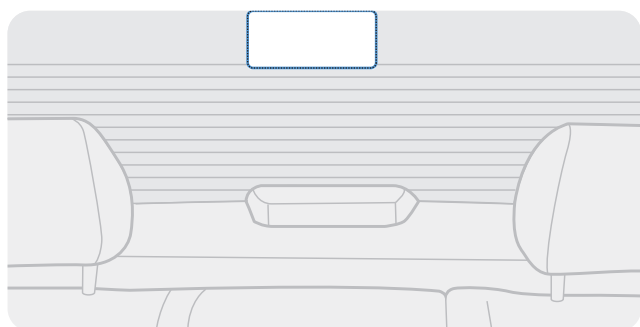

Selezionate una posizione sul parabrezza posteriore in cui non vi siano fili del sistema di sbrinamento e da cui la videocamera possa registrare interamente la visuale posteriore.



- Nei veicoli con un parasole agganciato al parabrezza posteriore, è necessario selezionare una posizione in cui l'utilizzo del parasole non interferisca con il funzionamento della videocamera.
- La parte adesiva della videocamera posteriore non dovrebbe toccare il sistema di sbrinamento.

2.2.2 Fissaggio della videocamera posteriore

Seguite le seguenti istruzioni per fissare il prodotto nella posizione di installazione.

- 1 Dopo aver individuato la posizione di installazione, pulite la superficie di installazione sul parabrezza con un panno asciutto.



Verificate la posizione di installazione prima di fissare la videocamera posteriore sul parabrezza posteriore. Dopo aver fissato la videocamera posteriore sul parabrezza, sarà difficile rimuovere la videocamera o modificare la posizione di installazione per via della forte tenuta dell'adesivo.

2

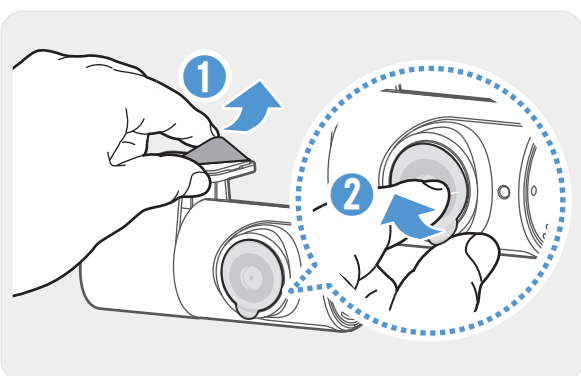

Rimuovete la pellicola protettiva dal supporto di montaggio adesivo e dall'obiettivo della videocamera.

3

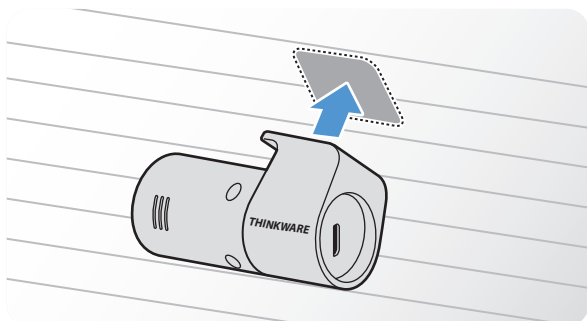

Fissate il prodotto in maniera tale che il logo THINKWARE sia rivolto verso l'interno e premete con forza il nastro adesivo per assicurare la videocamera in posizione.



Se il prodotto viene fissato al contrario, la visuale posteriore è registrata alla rovescia.

4

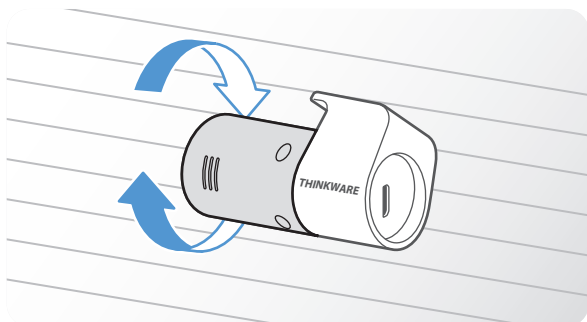

Regolate l'angolazione verticale della videocamera.

2.2.3 Collegamento del cavo della videocamera posteriore

Spegnete il prodotto e collegate il cavo della videocamera posteriore alla videocamera anteriore (unità principale).

- 1 Collegate un'estremità del cavo della videocamera posteriore alla porta V-IN della videocamera anteriore.

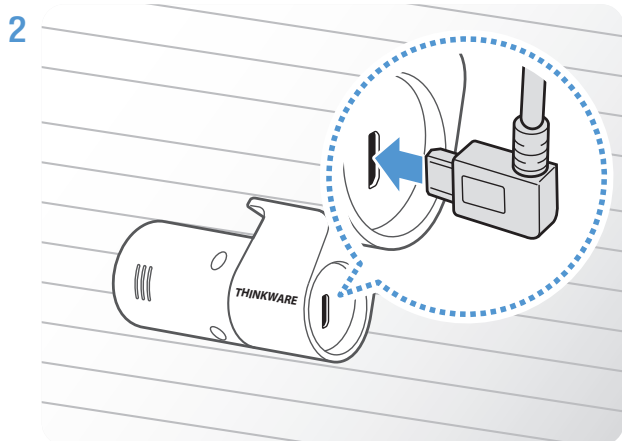

Collegate l'altra estremità del cavo della videocamera posteriore alla porta di connessione della videocamera posteriore.



Per una guida sicura, sistemate i cavi in maniera tale che non ostruiscano il campo visivo del conducente od ostacolino la guida.

- 3 Attivate l'ACC o avviate il motore per verificare che il prodotto sia acceso. Una volta acceso il prodotto, si attiva la guida vocale.



Il prodotto si accende quando viene attivata la modalità ACC o si avvia il motore.

2.3 Installazione del modulo RADAR (opzionale)

Seguite le seguenti istruzioni per installare correttamente il modulo RADAR. Installate il modulo RADAR in prossimità del prodotto, tenendo conto della lunghezza del cavo del modulo.



- Quando il modulo RADAR (opzionale) rileva un oggetto nell'area del radar, il Risparmio energetico viene disattivato e la durata del rilevamento degli impatti viene impostata su 30 secondi. (Se non viene rilevato alcun impatto, il prodotto non memorizza la registrazione e torna in modalità Risparmio energetico.)
- Se nell'area radar vengono rilevati oggetti o impatti, viene registrato un video di 20 secondi che viene memorizzato nella cartella "parking_rec". (Verrà emesso un segnale acustico.) Al termine della registrazione, il prodotto torna in modalità Risparmio energetico.

1

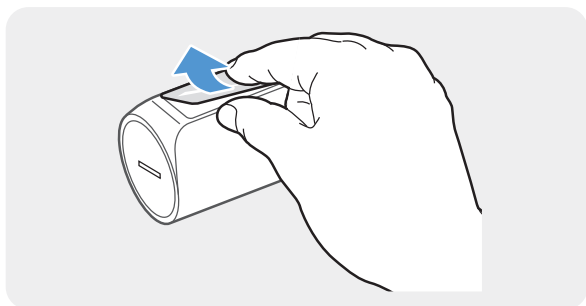

Rimuovete la pellicola dal retro del modulo RADAR.

2

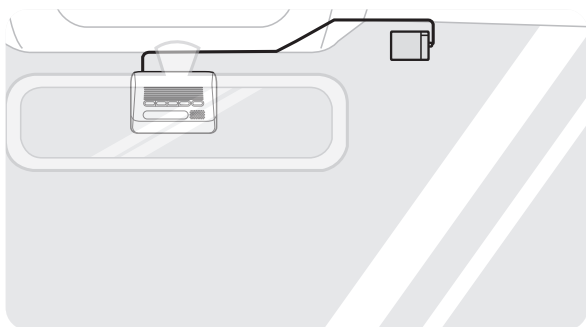

Fissate la superficie adesiva del modulo RADAR sulla parte superiore del parabrezza anteriore e premete con forza la parte adesiva per fissarla in posizione.



Prima dell'installazione, assicuratevi che il cavo del modulo RADAR sia lungo a sufficienza e verificate il percorso di instradamento del cavo.

3

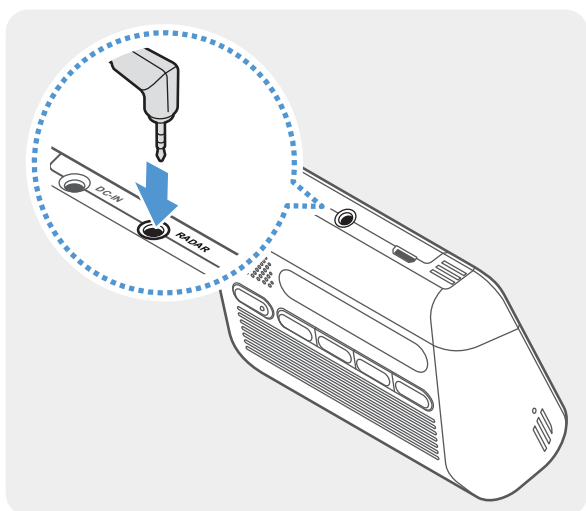

Collegate il modulo RADAR al connettore RADAR del prodotto.



Verificate ancora una volta la posizione del connettore RADAR prima di collegare il modulo. Se collegate il modulo RADAR al connettore di alimentazione DC-IN, i piedini all'interno della porta potrebbero danneggiarsi.

4 Attivate l'ACC o avviate il motore per verificare che il prodotto sia acceso. Una volta acceso il prodotto, si attivano il LED REC e la Guida vocale.

3. Utilizzo delle funzionalità di registrazione

3.1 Accensione o spegnimento del prodotto

Il prodotto si accende automaticamente e la Registrazione Continua ha inizio quando si attiva l'ACC o si avvia il motore.



Attendete che il prodotto sia del tutto avviato dopo averlo acceso, quindi mettete in moto il veicolo. La registrazione video non ha inizio fino a quando il prodotto non è completamente acceso (avviato).

3.2 Informazioni sulle posizioni di memorizzazione dei file

I video sono memorizzati nelle seguenti cartelle in base alla modalità di registrazione.

Su Mobile Viewer	Continua	Incidente Continua	Registrazione Manuale	Rilev. Movimento	Incidente Parcheggio	Registrazione SOS
Nella scheda di memoria	cont_rec	evt_rec	manual_rec	motion_timelapse_rec	parking_rec	SOS_rec



Riproducete i video su computer Windows/Mac oppure utilizzando **THINKWARE DASH CAM LINK**. Se riproducete video inserendo la scheda di memoria in dispositivi quali smartphone o tablet, i file video potrebbero andare perduti.



Il nome file è composto dalla data e dall'ora di avvio della registrazione e dall'opzione di registrazione.

YYYY_MM_DD	HH_MM_SS	F
REC_2022_07_01	10_25_30	F.MP4
REC_2022_07_01	10_25_30	R.MP4



Condizioni di registrazione

- F: videocamera anteriore
- R: videocamera posteriore (se è fornita la videocamera posteriore opzionale)

3.3 Utilizzo della funzionalità Registrazione Continua

Collegate il cavo di alimentazione alla porta di alimentazione DC-IN del prodotto, quindi accendete gli accessori elettrici del veicolo o avviate il motore. La guida vocale comunicherà che la registrazione continua è iniziata.

In Registrazione Continua, il prodotto funziona come segue.

Modalità	Descrizione funzionamento	LED REC
Registrazione continua	Durante la guida, i video sono registrati in segmenti della durata di 1 minuto e memorizzati nella cartella "cont_rec".	 (luce accesa)
Registrazione continua di incidenti*	Alla rilevazione di un impatto sul veicolo, viene registrato un video di 20 secondi, dai 10 secondi precedenti la rilevazione ai 10 secondi successivi alla rilevazione, che viene memorizzato nella cartella "evt_rec".	 (lampeggia)

* Alla rilevazione di un impatto sul veicolo durante la registrazione continua, la registrazione continua di incidenti ha inizio con un doppio segnale acustico.



- Attendete che il prodotto sia del tutto avviato dopo averlo acceso, quindi mettete in moto il veicolo. La registrazione video non ha inizio fino a quando il prodotto non è completamente acceso (avviato).
- Quando la registrazione continua di incidenti ha inizio, viene emesso un doppio segnale acustico come notifica.
- Per abilitare la registrazione, è necessario inserire una scheda di memoria nel prodotto.

3.4 Registrazione manuale

Potete registrare una scena che desiderate catturare mentre siete alla guida e memorizzarla come nuovo file.

Per avviare la registrazione manuale, premete il tasto REC manuale. A questo punto, la guida vocale comunicherà che la registrazione manuale è iniziata.

Durante la registrazione manuale, il prodotto funziona come segue.

Modalità	Descrizione funzionamento	LED REC
Registrazione manuale	Quando premete il tasto di registrazione manuale (REC), viene registrato un video di 1 minuto (dai 10 secondi precedenti ai 50 secondi successivi alla pressione del tasto) che viene memorizzato nella cartella "manual_rec".	 (lampeggia)

3.5 Utilizzo della funzionalità Registrazione SOS

Potete registrare una scena quando si verifica un incidente alla guida e memorizzarla come file a parte.

Per avviare la Registrazione SOS, premete il tasto REC per 3 secondi. In Registrazione SOS, il prodotto funziona come segue.

Modalità	Descrizione funzionamento	LED di connessione/ LED REC
Registrazione SOS	Premendo il tasto REC per 3 secondi quando si verifica un incidente, viene registrato un video di 10 secondi (a partire dai 5 secondi prima dell'incidente ai 5 secondi successivi alla pressione del tasto) che viene memorizzato nella cartella "SOS_rec".	 (lampeggia rapidamente)



- Per utilizzare questa funzionalità, dovete effettuare l'accesso all'applicazione **THINKWARE CONNECTED**.
- Il video viene caricato sull'applicazione **THINKWARE CONNECTED** con il luogo in cui si è verificato l'incidente.

3.6 Utilizzo della modalità Parcheggio







Quando il prodotto è collegato al veicolo tramite il cavo fisso, la modalità di funzionamento passa a modalità Parcheggio dopo che il motore o gli accessori elettrici sono stati spenti e la guida vocale comunica che la modalità Parcheggio è stata avviata.



- La modalità Parcheggio funziona solo quando è collegato il cavo fisso. Il cavo fisso deve essere installato sul veicolo in modo professionale da un meccanico qualificato.
- Per utilizzare tutte le modalità di registrazione, è necessario inserire una scheda di memoria nel prodotto.
- La durata della modalità Parcheggio potrebbe variare in base allo stato di ricarica della batteria del veicolo. Se desiderate utilizzare la modalità Parcheggio per un periodo di tempo prolungato, verificate il livello della batteria per evitare l'esaurimento della batteria.

Se non desiderate utilizzare la modalità Parcheggio o desiderate modificare le impostazioni della modalità, da Mobile Viewer toccate **Impost. Dash Cam > Impostazioni registrazione**.

Per impostare le opzioni della **Modalità Parcheggio**, fate riferimento alla seguente tabella.

Opzione		Descrizione funzionamento	LED REC
Rilev. Movimento	Nessun movimento o impatto rilevato	Consente di monitorare i movimenti nell'area o gli impatti sul veicolo. Viene registrato un video solo quando è rilevato un movimento o un impatto.	 (lampeggia)
	Movimento rilevato	Alla rilevazione di un oggetto in movimento durante il parcheggio, viene registrato un video di 20 secondi (dai 10 secondi precedenti la rilevazione ai 10 secondi successivi alla rilevazione) che viene memorizzato nella cartella "motion_timelapse_rec" .	 (lampeggia)
	Impatto rilevato	Alla rilevazione di un impatto durante il parcheggio, viene registrato un video di 20 secondi (dai 10 secondi precedenti la rilevazione ai 10 secondi successivi alla rilevazione) che viene memorizzato nella cartella "parking_rec" .	 (lampeggia)
Time Lapse	Nessun impatto rilevato	Viene registrato un video ad una frequenza di 2 fps per 10 minuti, che viene poi compresso in un file lungo 2 minuti e memorizzato nella cartella "motion_timelapse_rec" . Considerate le piccole dimensioni del file video registrato con questa opzione, potete registrare un video lungo.	 (luce accesa)
	Impatto rilevato	Alla rilevazione di un impatto durante il parcheggio, viene registrato un video di 100 secondi ad una frequenza di 2 fps (dai 50 secondi precedenti la rilevazione ai 50 secondi successivi alla rilevazione) che viene memorizzato nella cartella "parking_rec" dopo essere stato compresso in un file lungo 20 secondi. (Verrà emesso un segnale acustico.)	 (lampeggia)
Risp. energetico	Nessun impatto rilevato	Consente di monitorare gli impatti sul veicolo. Viene registrato un video solo quando è rilevato un impatto.	SPENTO
	Impatto rilevato	<p>Alla rilevazione di un impatto durante il parcheggio, viene registrato un video di 20 secondi (a partire da 1 secondo dopo la rilevazione) che viene memorizzato nella cartella "parking_rec".</p> <div style="background-color: #e6f2ff; padding: 10px;">  <ul style="list-style-type: none"> • Quando il modulo RADAR (opzionale) rileva un oggetto nell'area del radar, il Risparmio energetico viene disattivato e la durata del rilevamento degli impatti viene impostata su 30 secondi. (Se non viene rilevato alcun impatto, il prodotto non memorizza la registrazione e torna in modalità Risparmio energetico.) • Se nell'area radar vengono rilevati oggetti o impatti, viene registrato un video di 20 secondi che viene memorizzato nella cartella "parking_rec". (Verrà emesso un segnale acustico.) Al termine della registrazione, il prodotto torna in modalità Risparmio energetico. </div>	 (lampeggia)
SPENTO		Il prodotto si spegne quando vengono spenti gli accessori elettrici e il motore.	SPENTO



Qualora vengano modificate le impostazioni della mod. Parcheggio, i video registrati con le impostazioni precedenti saranno eliminati. Per prevenire la perdita dei dati, eseguite un back-up di tutti i video in mod. Parcheggio prima di modificare le impostazioni della mod. Parcheggio.



Non è possibile utilizzare il Rilevamento movimento, Time Lapse o il Risparmio energetico contemporaneamente.

3.7 Uso della funzionalità Super visione notturna

Grazie alla Super visione notturna, potete registrare video molto più luminosi rispetto ai video registrati senza ricorrere a questa funzionalità. Questa funzione viene abilitata tramite l'elaborazione del segnale immagine in tempo reale (ISP) per migliorare la luminosità dei video registrati.

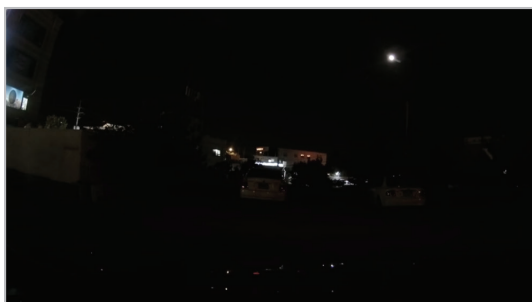

〈Con la Super visione notturna disattivata〉

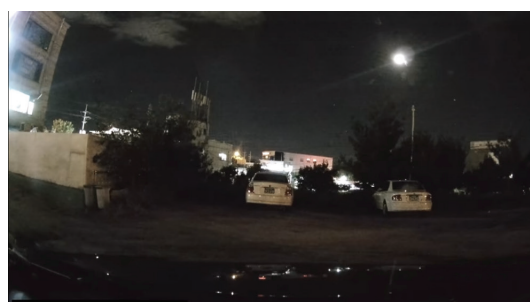

〈Con la Super visione notturna attivata〉

- 1 Da Mobile Viewer, toccate **Impostazioni Dash Cam** > **Impostazioni registrazione**.
- 2 Da **Super visione notturna**, selezionate la modalità di registrazione in cui desiderate utilizzare la funzionalità Super visione notturna. La nuova impostazione viene applicata automaticamente.

3.8 Uso delle funzionalità di sicurezza stradale

Le funzionalità di sicurezza stradale comprendono un sistema di segnalazione delle videocamere di sicurezza, un sistema di avvertimento abbandono corsia (LDWS), l'impostazione della velocità per il sistema di avvertimento abbandono corsia (Velocità LDWS), un sistema di avvertimento collisione frontale (FCWS), un sistema di avvertimento collisione frontale a bassa velocità (FCWS a bassa velocità) e un avviso di partenza veicolo frontale (FVDW).

Funzionalità di sicurezza	Descrizione
LDWS (Sistema di avvertimento abbandono corsia)	Rileva l'abbandono corsia tramite video in tempo reale e avvisa il conducente.
Velocità LDWS	Rileva l'abbandono corsia e avvisa il conducente quando la velocità del veicolo supera quella selezionata nelle impostazioni.
FCWS (Avviso di collisione frontale)	Rileva i pericoli di collisione frontale tramite il video in tempo reale e avverte il conducente quando il veicolo si muove a una velocità di 50 km/h o superiore.
FCWS a bassa velocità	Rileva i pericoli di collisione frontale tramite video in tempo reale e avverte il conducente quando il veicolo si muove a una velocità di 10 – 30 km/h.
FVDW (Avviso di partenza veicolo frontale)	Rileva la partenza di un altro veicolo precedentemente fermo davanti al veicolo e avvisa il conducente dopo quattro secondi.



Le prestazioni delle funzionalità di sicurezza potrebbero variare in base alla velocità impostata e alla sensibilità delle funzionalità.

4. Utilizzo di Mobile Viewer

Potete visualizzare e gestire i video registrati e configurare varie funzionalità del prodotto sullo smartphone.



L'applicazione **THINKWARE DASH CAM LINK** può essere utilizzata solo nei seguenti ambienti:

- Android 7.0 (Nougat) o versioni successive
- iOS 13 o versioni successive

4.1 Connessione del prodotto ad uno smartphone

- 1 Sullo smartphone, aprite Google Play Store oppure Apple App Store, quindi scaricate e installate **THINKWARE DASH CAM LINK**.
- 2 Eseguite **THINKWARE DASH CAM LINK**.
- 3 Toccate **È richiesta la connessione alla dash cam.** in fondo alla schermata e seguite le istruzioni visualizzate per connettere il prodotto a uno smartphone.

4.2 Vista del layout della schermata Mobile Viewer

Qui di seguito vengono fornite brevi informazioni sul layout della schermata Mobile Viewer.

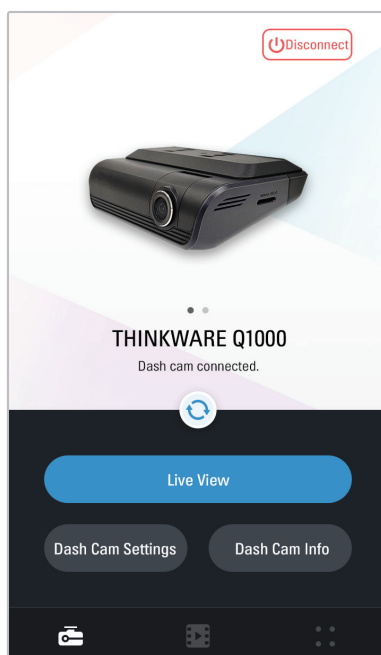

5. Uso di THINKWARE CONNECTED

Potete visualizzare e gestire i video registrati e configurare varie funzionalità del prodotto sullo smartphone.



- L'applicazione THINKWARE CONNECTED può essere utilizzata solo nei seguenti ambienti:
 - Android 7.0 (Nougat) o versioni successive
 - iOS 11.4 o versioni successive
- I servizi e le funzionalità forniti dall'applicazione **THINKWARE CONNECTED** potrebbero essere modificati in base alla politica di assistenza. Fate riferimento al sito Web THINKWARE (<https://www.thinkware.com>) per maggiori informazioni.

- Stato del veicolo alla guida/durante il parcheggio
- Stato di tensione della batteria del veicolo
- Spegnimento Dash Cam
- Cronologia del percorso
- Notifica SOS, backup video registrati e trasmissione SMS
- Notifica impatti alla guida, backup video e trasmissione SMS
- Notifica incidente Parcheggio e backup video registrati
- Scaricate e condividete la posizione di un evento e il video registrato
- L'immagine catturata dalla videocamera anteriore durante l'ultimo parcheggio
- Posizione veicolo in tempo reale
- Vista live remota

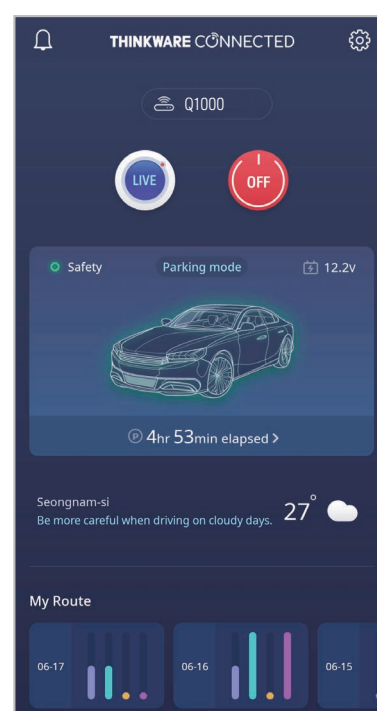

5.1 Connessione del prodotto a THINKWARE CONNECTED

- 1 Sullo smartphone, aprite Google Play Store oppure Apple App Store, quindi scaricate e installate **THINKWARE CONNECTED**.



- 2 Eseguite **THINKWARE CONNECTED** e toccate **Accedi** sullo smartphone.



Per utilizzare **THINKWARE CONNECTED** è necessario un ID THINKWARE. Se non possedete un ID, toccate **Registrati** e registratevi su THINKWARE.

- 3 Dopo l'accesso, seguite le istruzioni fornite dall'app. Toccate **Registra un dispositivo** e inserite un codice a barre per registrare un prodotto.

6. Utilizzo di PC Viewer

Potete visualizzare e gestire i video registrati e configurare varie funzionalità del prodotto sul PC.

6.1 Requisiti di sistema

Qui di seguito trovate i requisiti di sistema per l'esecuzione di PC Viewer.

- Processore: Intel Core i5 o superiore
- Memoria: 4 GB o superiore
- Sistema operativo: Windows 7 o versioni successive (si consiglia a 64 bit), Mac OS X 10.10 o versioni successive
- Altro: DirectX 9.0 o versioni successive/Microsoft Explorer versione 7.0 o successive



PC Viewer non funziona correttamente sui sistemi PC con sistema operativo diverso da quelli elencati nei requisiti di sistema.

6.2 Informazioni su PC Viewer

6.2.1 Installazione di PC Viewer



Potete scaricare il software PC Viewer più recente dal sito web di THINKWARE (<https://www.thinkware.com/Support/Download>).

Il file di installazione di PC Viewer (setup.exe) è memorizzato nella cartella principale della scheda di memoria fornita con il prodotto. Seguite le istruzioni per installare PC Viewer sul PC.

- 1 Inserite la scheda di memoria in un lettore di schede di memoria collegato al PC.
- 2 Spostate il file di installazione sul desktop, eseguitelo e completate l'installazione secondo le istruzioni fornite nella procedura guidata di installazione.
Una volta completata l'installazione, compare un'icona di collegamento a Thinkware Dashcam Viewer.

6.2.2 Layout schermata PC Viewer (per Windows)

Qui di seguito vengono fornite brevi informazioni sul layout della schermata PC Viewer.



Numero	Descrizione
1	Consente di aprire un file, oppure salvare un video con un nome diverso.
2	Consente di visitare il sito web di THINKWARE.
3	Consente di visualizzare o configurare le impostazioni della dash cam e impostate la lingua di PC Viewer.
4	Consente di visualizzare il video attuale a schermo intero. Toccate il tasto Indietro () per tornare alla schermata precedente.
5	Consente di passare dal video anteriore a quello posteriore e viceversa.
6	Consente di ridurre, espandere o chiudere il software.
7	Consente di visualizzare il nome del file video della videocamera posteriore.
8	Consente di visualizzare il video registrato dalla videocamera posteriore.
9	Consente di visualizzaare la schermata della mappa.
10	Consente di visualizzare la playlist.
11	Indica il valore del sensore G al momento della registrazione.
12	Indica la velocità di marcia del veicolo al momento della registrazione.
13	Visualizza il tempo di esecuzione corrente e totale del video attuale.
14	Visualizza l'avanzamento della riproduzione video.
15	Consente di riprodurre o controllare un video.
16	Consente di visualizzare il video registrato dalla videocamera anteriore.
17	Consente di visualizzare il nome del file video della videocamera anteriore.

6.2.3 Riproduzione di video registrati su PC Viewer (per Windows)

Seguite le istruzioni per riprodurre i video registrati.

- 1 Spegnete il prodotto e rimuovete la scheda di memoria.
- 2 Inserite la scheda di memoria in un lettore di schede di memoria collegato al PC.
- 3 Fate doppio clic sul collegamento a PC Viewer () per aprire il programma. I file video contenuti nella scheda di memoria saranno automaticamente aggiunti alla Playlist nell'angolo in basso a destra della schermata PC Viewer. Il layout della sezione playlist è il seguente.

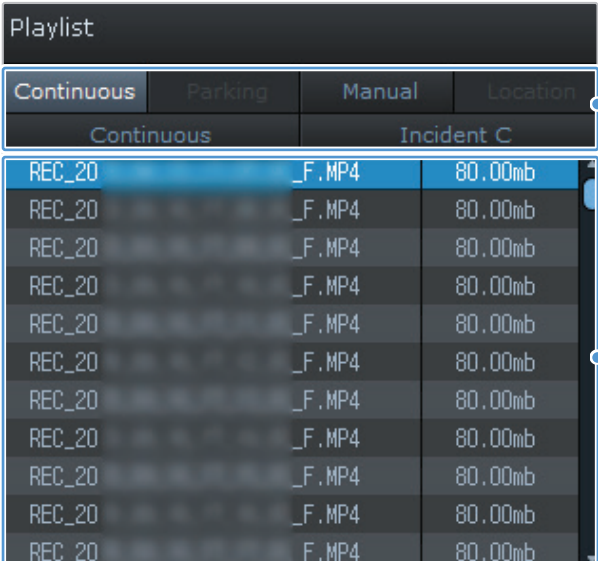

Consente di selezionare una cartella.

Consente di visualizzare un elenco di video nella cartella selezionata.

Playlist			
Continuous	Parking	Manual	Location
Continuous		Incident C	
REC_20	_F.MP4	80.00mb	
REC_20	_F.MP4	80.00mb	
REC_20	_F.MP4	80.00mb	
REC_20	_F.MP4	80.00mb	
REC_20	_F.MP4	80.00mb	
REC_20	_F.MP4	80.00mb	
REC_20	_F.MP4	80.00mb	
REC_20	_F.MP4	80.00mb	
REC_20	_F.MP4	80.00mb	
REC_20	_F.MP4	80.00mb	
REC_20	_F.MP4	80.00mb	

- 4 Fate doppio clic su un file video dopo aver selezionato una cartella video, oppure fate clic sul tasto Riproduci (▶) dopo aver selezionato un file video. Il file video selezionato verrà riprodotto.



Se i file video contenuti nella scheda di memoria non vengono aggiunti automaticamente alla playlist quando eseguite PC Viewer, fate clic su **File ▼ > Apri**, selezionate il dispositivo di memoria rimovibile per la scheda di memoria, quindi fate clic su **Conferma**.

6.2.4 Layout schermata PC Viewer (per Mac)

Qui di seguito vengono fornite brevi informazioni sul layout della schermata PC Viewer.

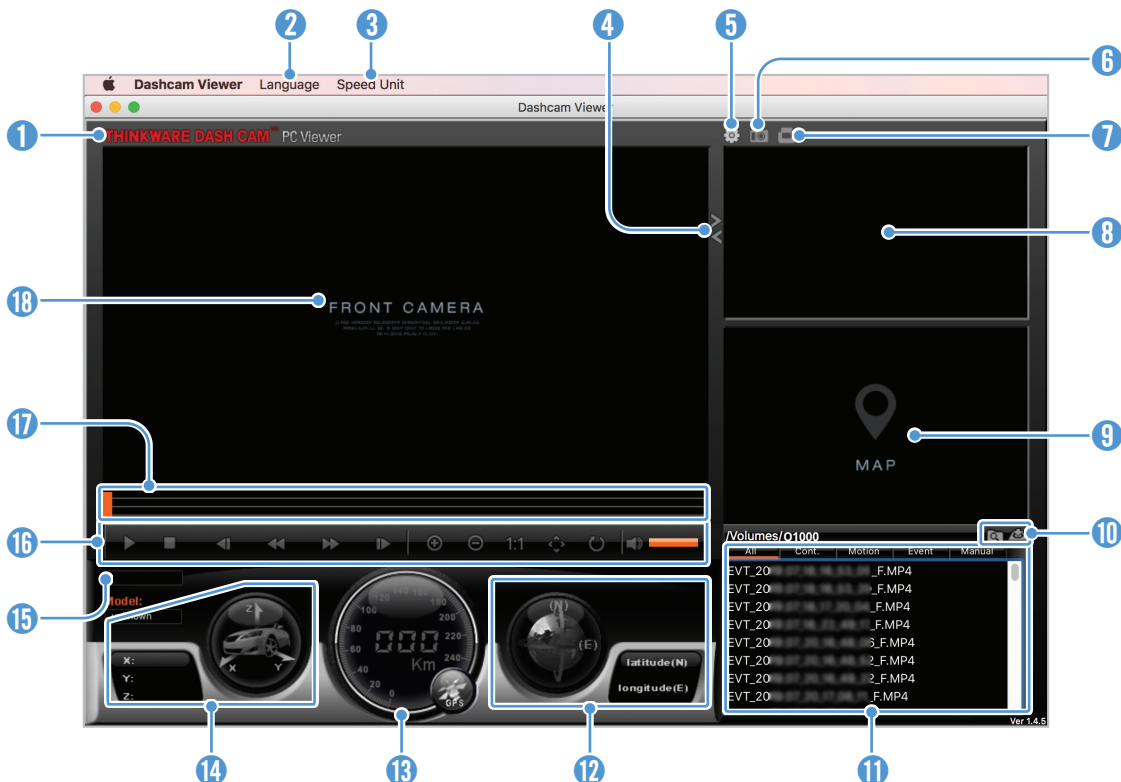

Numero	Descrizione
1	Consente di visitare il sito web di THINKWARE.
2	Consente di impostare la lingua per PC Viewer.
3	Consente di impostare l'unità di velocità.
4	Consente di passare dal video anteriore a quello posteriore e viceversa.
5	Consente di visualizzare o configurare le impostazioni della dash cam.
6	Consente di salvare la scena corrente.
7	Consente di stampare la scena corrente.
8	Consente di visualizzare il video registrato dalla videocamera posteriore.
9	Consente di visualizzaare la schermata della mappa.
10	Consente di aprire un file, oppure salvare un video con un nome diverso.
11	Consente di visualizzare la playlist.
12	Consente di visualizzare le informazioni GPS al momento della registrazione.
13	Indica la velocità di marcia del veicolo al momento della registrazione.
14	Indica il valore del sensore G al momento della registrazione.
15	Visualizza il tempo di esecuzione corrente e totale del video attuale.
16	Consente di riprodurre o controllare un video.
17	Visualizza l'avanzamento della riproduzione video.
18	Consente di visualizzare il video registrato dalla videocamera anteriore. Fate clic con il tasto destro su questo riquadro per visualizzare il video a schermo intero.

6.2.5 Riproduzione di video registrati su PC Viewer (per Mac)

Seguite le istruzioni per riprodurre i video registrati.

- 1 Spegnete il prodotto e rimuovete la scheda di memoria.
- 2 Inserite la scheda di memoria nel Mac utilizzando un lettore di schede SD o un adattatore per schede SD in dotazione.
- 3 Aprite PC Viewer.
- 4 Fate clic su  e individuate la scheda di memoria.

I file video contenuti nella scheda di memoria saranno automaticamente aggiunti alla Playlist nell'angolo in basso a destra della schermata PC Viewer. Il layout della sezione playlist è il seguente.

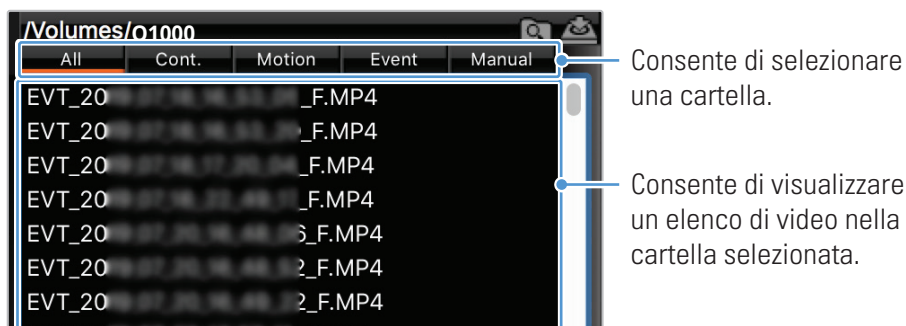

- 5 Fate doppio clic su un file video dopo aver selezionato una cartella video, oppure fate clic sul tasto Riproduci (▶) dopo aver selezionato un file video. Il file video selezionato verrà riprodotto.

7. Impostazioni

Potete impostare le funzionalità del prodotto in base alle vostre esigenze e preferenze utilizzando Mobile Viewer o PC Viewer. Le seguenti procedure si basano su Mobile Viewer.



Il prodotto interromperà la registrazione durante la configurazione delle impostazioni su Mobile Viewer.

7.1 Gestione della scheda di memoria

Da Mobile Viewer, toccate **Impost. Dash Cam > Impostazioni scheda di memoria** per gestire le impostazioni della scheda di memoria.

Opzioni	Descrizione
Partizione memoria	Selezionate il tipo di partizione di memoria tra Priorità Continua/Priorità Incidente/Priorità Parcheggio/Priorità Manuale/Solo registrazione Guida .
Formattazione scheda di memoria in corso	In Formattazione scheda di memoria in corso , toccate Formatta > OK per procedere con la formattazione della scheda di memoria.
Sovrascrivi video	Selezionate le modalità desiderate per consentire la sovrascrittura dei video.

7.2 Impostazione della videocamera

Da Mobile Viewer, toccate **Impost. Dash Cam > Impostazioni videocamera** per regolare le impostazioni della videocamera.

Opzioni	Descrizione
Risoluz.-anteriore/posteriore	Selezionate la risoluzione anteriore/posteriore desiderata tra QHD 30 fps + QHD 30 fps/FHD 60 fps + FHD 30 fps .
Luminosità anteriore	Selezionate un'opzione tra Bassa/Media/Alta per la luminosità della videocamera anteriore.
Luminosità posteriore	Selezionate un'opzione tra Bassa/Media/Alta per la luminosità della videocamera posteriore.
Ruota videocamera posteriore	Selezionate un'opzione tra Attiva/Disabilitata per ribaltare l'immagine della vista posteriore.

7.3 Impostazione delle funzionalità di registrazione

Da Mobile Viewer, toccate **Impost. Dash Cam > Impostazioni registrazione** per gestire le impostazioni delle funzionalità di registrazione.

Opzioni	Descrizione
Sensibilità Registrazione Incidente modalità Continua	Per la sensibilità, selezionate un'opzione tra Disabilitata/Più bassa/Bassa/Media/Alta .
Super visione notturna	Per la funzionalità Super visione notturna, selezionate un'opzione tra Disabilitata/Modalità Continua/Modalità Parcheggio/Continua+Parcheggio .
HDR	Per la funzionalità HDR, selezionate un'opzione tra Attiva/Disabilitata .
Imposta registrazione con privacy	Potete impostare la funzionalità di registrazione con privacy per eliminare i file registrati dopo un dato periodo di tempo per tutelare la privacy altrui. Per l'impostazione di registrazione con privacy, selezionate un'opzione tra Non attivo/1 min (max. 2 min)/3 min (max. 4 min)/Solo forza G urti . Impostando la modalità Solo forza G urti , la registrazione non avviene in modo costante.
Modalità Parcheggio	Per la modalità Parcheggio, selezionate un'opzione tra Disabilitata/Rilevamento Movimento/Time Lapse/Risparmio energetico .
Registrazione Parcheggio intelligente	Selezionate tra Attiva/Disabilitata .
Sensibilità impatto in modalità Parcheggio	Selezionate uno dei cinque livelli di sensibilità della modalità Parcheggio.
Sensibilità rilevamento Movimento	Selezionate uno dei cinque livelli di Sensibilità rilevamento Movimento.
Usa batteria esterna	Selezionate tra Attiva/Disabilitata .
Timer di registrazione	Selezionate il tempo di registrazione desiderato. Per disattivare il timer di registrazione, selezionate Non attivo .
Spegnimento per bassa tensione	Per lo Spegnimento bassa tensione, selezionate un'opzione tra Attiva/Disabilitata .
Tensione di spegnimento batteria	Per impostare la tensione di spegnimento batteria, selezionate un'opzione tra 12 V (11,6 – 13,2 V)/24 V (23,2 – 24,6) .
Tensione di spegnimento periodo invernale	Selezionate il/i mese/i in cui applicare la funzionalità di spegnimento per bassa tensione.
RADAR	Selezionate un'opzione tra Attiva/Disabilitata .



- Per utilizzare la modalità Parcheggio è necessario effettuare il cablaggio. Se non costantemente alimentato, il prodotto interrompe la registrazione quando il motore del veicolo è spento.
- La batteria del veicolo non verrà ricaricata mentre il veicolo è parcheggiato. Se registrate in modalità Parcheggio per un periodo di tempo prolungato, la batteria del veicolo potrebbe esaurirsi e potreste non riuscire a mettere in moto il veicolo.



- Per ulteriori informazioni sulla modalità Parcheggio, consultate “3.6 Utilizzo della modalità Parcheggio” a pagina 21.
- La tensione di spegnimento della batteria può essere impostata solo quando l'opzione selezionata per l'impostazione **Spegnimento per bassa tensione** è **Attiva**.
- Se il valore della tensione di spegnimento è troppo basso, il prodotto potrebbe consumare completamente la batteria, a seconda di condizioni quali la temperatura o il tipo veicolo.

7.4 Impostazione delle funzionalità di sicurezza stradale

Da Mobile Viewer, toccate **Impost. Dash Cam > Impostazioni sicurezza stradale** per gestire le impostazioni delle funzionalità di sicurezza stradale.

Opzioni	Descrizione
Videocamere di sicurezza	Per le videocamere di sicurezza, selezionate un'opzione tra Attiva/Disabilitata .
Avviso contr. strad. Mobile	Per l'avviso controllo stradale mobile, selezionate un'opzione tra Attiva/Disabilitata .
Tipo di veicolo	Selezionate il tipo di veicolo tra Berlina/SUV/Camion (Autobus) .
Inizializza ADAS	Su Inizializza ADAS , toccate Inizializza > OK per procedere all'inizializzazione.
LDWS (Sistema di avvertimento abbandono corsia)	Per la sensibilità LDWS, selezionate un'opzione tra Disabilitata/Bassa/Media/Alta .
Velocità LDWS	Per la velocità di rilevamento LDWS, selezionate un'opzione tra 50 km/h/60 km/h/80 km/h/100 km/h .
FCWS (Sistema di avvertimento collisione frontale)	Per la sensibilità, selezionate un'opzione tra Disabilitata/Bassa/Media/Alta .
FCWS a bassa velocità	Per la sensibilità, selezionate un'opzione tra Disabilitata/Bassa/Media/Alta .
FVDW (Avviso di partenza veicolo frontale)	Per la funzionalità FVDW, selezionate un'opzione tra Attiva/Disabilitata .

7.5 Configurazione delle impostazioni di sistema

Da Mobile Viewer, toccate **Impost. Dash Cam > Impostazioni di sistema** per configurare le impostazioni di sistema dell'hardware.

Opzioni	Descrizione
Lingua	Selezionate la lingua desiderata.
Volume	Selezionate il livello di volume desiderato per ciascuna funzionalità (Videocamere di sicurezza/ADAS/Sistema).
LED di sicurezza	Per il LED di sicurezza, selezionate un'opzione tra Attiva/Disabilitata .
LED videocamera posteriore	Per il LED videocamera posteriore, selezionate un'opzione tra Attiva/Disabilitata .
Fuso orario	Selezionate data e ora.
Ora legale	Per l'ora legale, selezionate un'opzione tra Attiva/Disabilitata .
Unità di velocità	Per l'unità di velocità, selezionate un'opzione tra km/h/mph .
Indicatore velocità	Per l'indicatore velocità, selezionate un'opzione tra Attiva/Disabilitata .
Registrazione vocale	Per la registrazione vocale, selezionate un'opzione tra Attiva/Disabilitata .
Banda di frequenza Wi-Fi	Per la frequenza Wi-Fi, selezionate un'opzione tra 2,4 GHz/5 GHz .
Internet	Per la modalità Internet, selezionate un'opzione tra Attiva/Disabilitata .



Se selezionate **0** per il livello del volume, la Guida vocale viene disabilitata.

8. Accesso alle informazioni sul prodotto

I nuovi utenti possono usufruire delle informazioni di base sul prodotto accessibili dalla schermata Menu.

8.1 Visualizzazione delle informazioni sul prodotto

Da Mobile Viewer, toccate **Info Dash Cam** per visualizzare le informazioni sul prodotto. Appariranno sullo schermo le seguenti informazioni sul prodotto.

- Nome modello
- Ver. firmware
- Ver. videocamera di sicurezza
- Ver. Micom
- Dimensione memoria
- ID locale
- Info GPS

8.2 Accesso al GPS e configurazione

Un modulo GPS viene utilizzato per includere i dati sulla posizione nei video registrati. Da Mobile Viewer, toccate **Info Dash Cam > Info GPS** per visualizzare le funzionalità del GPS. Vengono visualizzati sullo schermo lo stato, la potenza segnale, l'ora (UTC), la velocità del veicolo, l'altitudine attuale e la Diluizione orizzontale della precisione (HDOP).

Tocate  per inizializzare il GPS e consentirgli di individuare la posizione attuale.



Diluizione orizzontale della precisione (HDOP)

HDOP è un valore che indica la deviazione del GPS dovuta al posizionamento satellitare.

9. Aggiornamento del firmware

Viene fornito un aggiornamento del firmware per migliorare le funzionalità, il funzionamento del prodotto o per aumentarne la stabilità. Per un funzionamento ottimale del prodotto, assicuratevi di tenere aggiornato il firmware.

Per l'aggiornamento del firmware, attenetevi alle seguenti istruzioni.

- 1 Sul PC, aprite un browser web e visitate la pagina <https://www.thinkware.com/Support/Download>.
- 2 Selezionate il prodotto e scaricate il file di aggiornamento firmware più recente.
- 3 Decomprimete il file scaricato.
- 4 Scollegate l'alimentazione dal prodotto e rimuovete la scheda di memoria.
- 5 Aprite la scheda di memoria su un PC e copiate il file di aggiornamento del firmware nella cartella principale della scheda di memoria.
- 6 Con l'alimentazione scollegata dal prodotto, inserite la scheda di memoria nell'alloggiamento per schede di memoria del prodotto.
- 7 Collegate il cavo di alimentazione al prodotto, quindi ripristinate l'alimentazione (ACC ON) o avviate il motore per accendere il prodotto. L'aggiornamento del firmware si avvia automaticamente e il sistema si riavvia una volta completato l'aggiornamento del firmware.



Non scollegate l'alimentazione e non rimuovete la scheda di memoria dal prodotto durante l'aggiornamento. Ciò potrebbe causare seri danni al prodotto o ai dati memorizzati nella scheda di memoria.



Inoltre, potete aggiornare il firmware da Mobile Viewer e da PC Viewer.

10. Risoluzione dei problemi

La seguente tabella elenca i problemi che gli utenti potrebbero riscontrare durante l'uso del prodotto e propone delle misure per risolverli. Se il problema persiste dopo aver adottato le misure proposte nella tabella, contattate il centro di assistenza clienti.

Problemi	Soluzione
Impossibile accendere il prodotto	<ul style="list-style-type: none">• Assicuratevi che il cavo di alimentazione (cavo fisso opzionale o caricabatteria da auto) sia collegato correttamente al veicolo e al prodotto.• Verificate il livello della batteria del veicolo.
Guida vocale e/o segnale acustico muti.	Verificate che il volume non sia impostato al minimo.
Il video è poco chiaro o a malapena visibile.	<ul style="list-style-type: none">• Assicuratevi che la pellicola protettiva sull'obiettivo della videocamera sia stata rimossa. Se la pellicola protettiva è ancora sull'obiettivo della videocamera, il video potrebbe apparire poco chiaro.• Verificate la posizione di installazione della videocamera anteriore o posteriore, accendete il prodotto, quindi regolate l'angolazione di visualizzazione della videocamera.
La scheda di memoria non viene riconosciuta.	<ul style="list-style-type: none">• Assicuratevi che la scheda di memoria sia stata inserita nel verso corretto. Prima di inserire la scheda di memoria, assicuratevi che i contatti metallici sulla scheda di memoria siano rivolti verso l'obiettivo del prodotto.• Disattivate l'alimentazione, rimuovete la scheda di memoria, quindi verificate che i contatti nell'alloggiamento per schede di memoria non siano danneggiati.• Assicuratevi che la scheda di memoria sia un prodotto originale distribuito da THINKWARE. THINKWARE non garantisce la compatibilità e il normale funzionamento di schede di memoria prodotte da terzi.
Impossibile riprodurre il video registrato su PC.	I video registrati sono memorizzati come file video MP4. Assicuratevi che il lettore video installato sul PC supporti la riproduzione di file video MP4.
Impossibile ricevere il segnale GPS.	Il segnale GPS potrebbe non essere ricevuto in aree fuori servizio o nel caso in cui il prodotto si trovi tra edifici alti. Inoltre, la ricezione del segnale GPS potrebbe non essere disponibile durante temporali o forti piogge. Riprovate in una giornata serena in un luogo in cui la ricezione GPS sia sempre buona. La ricezione del segnale GPS potrebbe richiedere fino a 5 minuti.

11. Specifiche

Per le specifiche del prodotto, consultate la seguente tabella.

Elemento	Specifiche	Osservazioni
Nome modello	Q1000	
Dimensioni/Peso	92 x 53,3 x 29,7 mm / 77,6 g	Videocamera posteriore: 61 x 27 x 25 mm (opzionale)
Memoria	scheda di memoria MicroSD	32 GB, 64 GB, 128 GB, 256 GB
Modalità di registrazione	Registrazione Continua	Registra video in segmenti della durata di 1 minuto (sono supportati canali doppi per la registrazione della vista anteriore e posteriore)
	Registrazione Incidente	Registra i 10 secondi precedenti e i 10 secondi successivi all'incidente (20 secondi in totale)
	Registrazione Manuale	Registra i 10 secondi precedenti e i 50 secondi successivi all'avvio manuale della registrazione (1 minuto in totale)
	Registrazione Parcheggio (modalità Parcheggio)	Rilevamento Movimento/Time Lapse/Risp. Energetico
Funzionalità	Super visione notturna, Format Free 2.0, Spegnimento bassa tensione, Spegnimento per temperatura elevata, Registrazione Parcheggio intelligente, HDR reale, Tensione di spegnimento batteria	
Sensore videocamera	5,14 Megapixel, tipo 1/2,8"	
Angolazione di visualizzazione (obiettivo)	156° circa (in diagonale)	
Video	Predefinito: QHD (2560 x 1440 @ 30 fps)/H.265/MP4	Opzione: FHD (1920 x 1080 @ 60 fps)/H.265/MP4
Audio	HE-AAC	Premete il tasto di registrazione vocale per attivare o disattivare la registrazione audio.
Sensore di accelerazione	Sensore di accelerazione a 3 assi (3D, ±3G)	5 livelli disponibili per la regolazione della sensibilità

Elemento	Specifiche	Osservazioni
GPS	GPS integrato	Supporta le funzionalità ADAS (LDWS, Velocità LDWS, FCWS, FCWS a bassa velocità, FVDW)
GNSS	GPS/GLONASS	
Wi-Fi	2,4 G, 5 G, 802.11 a/b/g/n/ac	
Bluetooth	Bluetooth V5.0, BLE	
Ingresso alimentazione	Supporta 12/24 V DC	
Consumo energetico	2ch: 5,4 W/1ch: 3,8 W (in media)	Ad eccezione del GPS/supercondensatore completamente carico Il consumo energetico effettivo può variare a seconda delle condizioni e dell'ambiente di utilizzo.
Unità di potenza ausiliaria	Supercondensatore	
Indicatore LED	LED di sicurezza, LED REC, LED GPS, LED di connessione	
Allarme	Altoparlanti integrati	Guida vocale (segnali acustici)
Temperatura di esercizio	14 – 140 °F/-10 – 60 °C	
Temperatura di conservazione	-4 – 158 °F/-20 – 70 °C	

Prima di contattare un centro di assistenza

Eseguite un back-up di tutti i dati importanti memorizzati sulla scheda di memoria. I dati memorizzati sulla scheda di memoria potrebbero cancellarsi durante la riparazione. Tutti i prodotti di cui è richiesta la riparazione sono considerati come dispositivi i cui dati sono stati salvati in back-up. Il centro di assistenza clienti non esegue il back-up dei vostri dati. THINKWARE non è responsabile di eventuali perdite, quali la perdita dei dati.

<https://www.thinkware.com>