

THINKWARE DASH CAM™

Q200

Uživatelská příručka

Tento produkt slouží k nahrávání videa během provozu vozidla.

Přečtěte si a dodržujte pokyny v této příručce pro správné používání a údržbu produktu.

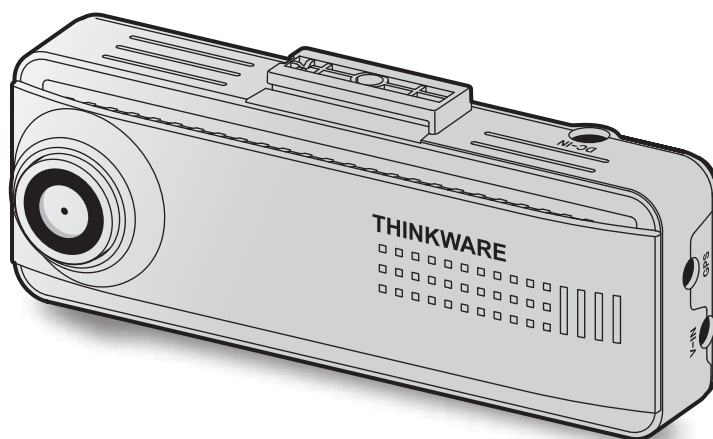

Pokyny před používáním produktu

O tomto produktu

Tento produkt slouží k nahrávání videa během provozu vozidla. Používejte tento produkt pouze pro referenční účely během vyšetřování incidentů nebo dopravních nehod. Tento produkt nezaručuje nahrání VŠECH událostí ani cloudovou službu pro VŠECHNY události. Toto zařízení nemusí řádně nahrát nehody s malými nárazy, které jsou příliš malé pro aktivování senzoru nárazu, nebo nehody s masivními nárazy, které způsobí odchylku napětí autobaterie.

Nahrávání videa bude spuštěno až po úplném zapnutí produktu (nastartování). Aby byly nahrány všechny události vozidla, počkejte po zapnutí zařízení až do jeho úplného nastartování, a potom provozujte vozidlo.

Společnost THINKWARE nenesení odpovědnost za žádné ztráty způsobené nehodou ani za poskytnutí pomoci ohledně výsledku nehody.

Některé funkce produktu nemusí být podporovány v závislosti na konfiguraci vozidla nebo provozních podmínkách, jako např. instalace dálkového zamykání dveří, nastavení ECU nebo nastavení TPMS. Jiné verze firmwaru mohou mít vliv na výkon nebo funkce produktu.

O této uživatelské příručce

Informace uvedené v této příručce se mohou změnit, když výrobce aktualizuje svoje zásady poskytování servisu.

Tato uživatelská příručka je určena pouze pro modely THINKWARE Q200 a může obsahovat technické chyby, redakční chyby nebo chybějící informace.

Autorská práva

Společnost THINKWARE si vyhrazuje všechna práva k obsahu a mapám v této příručce a tato práva jsou chráněna zákonem o autorském právu. Všechna neoprávněná pořízení kopií, revize, publikace nebo rozmnožování této příručky bez písemného souhlasu od společnosti THINKWARE jsou zakázána a mohou být vystavena trestnímu stíhání.

Registrované obchodní značky

THINKWARE Q200 je registrovaná obchodní značka společnosti THINKWARE.

Další loga produktů a názvy služeb uvedené v této příručce jsou obchodní značky příslušných společností.

Zapnutí nebo vypnutí hlasového záznamu

V některých jurisdikcích může být hlasový záznam ve vozidle zakázán nebo se může vyžadovat, aby všichni cestující o pořizování záznamu věděli a před zahájením samotného hlasového záznamu poskytli souhlas. Máte povinnost seznámit se se všemi zákony a omezeními platnými ve vaší jurisdikci a dodržovat je.

Zařízení může pořizovat hlasový záznam pomocí integrovaného mikrofону a zároveň pořizovat video záznam. Hlasový záznam je ve výchozím nastavení zapnutý. Hlasový záznam můžete kdykoli zapnout nebo vypnout podle návodu k obsluze.

Obsah

Bezpečnostní informace	4	4. Používání mobilního prohlížeče	22
1. Přehled produktu	6	4.1 Připojení produktu k chytrému telefonu	22
1.1 Balení obsahuje	6	4.2 Zobrazení uspořádání obrazovky mobilního prohlížeče	22
1.1.1 Standardní položky	6	5. Používání PC Viewer	23
1.1.2 Volitelné příslušenství	6	5.1 Požadavky na systém	23
1.2 Názvy dílů	7	5.2 Seznámení se softwarem PC Viewer	23
1.2.1 Přední kamera (hlavní jednotka) – pohled zepředu	7	5.2.1 Stahování softwaru PC viewer	23
1.2.2 Přední kamera (hlavní jednotka) – pohled zezadu	7	5.2.2 Instalování PC viewer	23
1.2.3 Zadní kamera (volitelná)	8	5.2.3 Uspořádání obrazovky PC viewer	24
1.3 Vyjmutí a vložení paměťové karty	9	5.2.4 Přehrávání video záznamů v PC viewer	25
2. Instalace produktu	10	6. Nastavení	26
2.1 Instalace přední kamery (hlavní jednotka)	10	6.1 Správa paměťové karty	26
2.1.1 Výběr místa k instalaci	10	6.2 Nastavení kamery	26
2.1.2 Zajištění produktu	10	6.3 Nastavení funkcí záznamu	27
2.1.3 Připojení napájecího kabelu	12	6.4 Nastavení funkcí silniční bezpečnosti	28
2.2 Instalace zadní kamery (volitelná)	15	6.5 Konfigurování nastavení systému	28
2.2.1 Výběr místa k instalaci	15	7. Aktualizace firmwaru	29
2.2.2 Zajištění zadní kamery	15	8. Řešení problémů	30
2.2.3 Připojení kabelu zadní kamery	16	9. Specifikace	31
2.3 Instalace externí GPS antény (volitelný)	17		
3. Používání funkcí záznamu	18		
3.1 Zapnutí nebo vypnutí zařízení	18		
3.2 Místa ukládání souborů	18		
3.3 Používání funkce nepřetržitého záznamu	18		
3.4 Manuální záznam	19		
3.5 Používání parkovacího režimu	19		
3.6 Používání funkce Super Night Vision	21		
3.7 Používání funkcí silniční bezpečnosti (volitelné)	21		

Bezpečnostní informace

Za účelem správného používání produktu si přečtěte tyto následující bezpečnostní informace.

Bezpečnostní symboly v této příručce



„Varování“ – označuje možné nebezpečí, které může mít za následek zranění nebo smrt, pokud mu nebude zabráněno.



„Výstraha“ – označuje možné nebezpečí, které může mít za následek menší zranění nebo škodu na majetku, pokud mu nebude zabráněno.



„Upozornění“ – uvádí užitečné informace pro uživatele, které jim pomohou lépe využívat vlastnosti produktu.

Bezpečnostní informace pro správné používání

Řízení a provozování produktu



- **Neobsluhujte produkt během řízení vozidla.** Odvrácení pozornosti během řízení může způsobit nehody a vést ke zranění nebo smrti.
- **Instalujte produkt na místo, kde nebude překážet ve výhledu řidiče.** Překážení ve výhledu řidiče může způsobit nehody a vést ke zranění nebo smrti. Před instalováním produktu na čelní sklo ověřte tuto možnost v národních a místních zákonech.

Napájení



- **Neobsluhujte ani nemanipulujte s napájecími kabely mokřýma rukama.** To může vést k zásahu elektrickým proudem.
- **Nepoužívejte poškozené napájecí kabely.** To může vést k elektrickému požáru nebo zásahu elektrickým proudem.
- **Uchovávejte napájecí kabely mimo všech zdrojů tepla.** To může vést k roztavení izolace síťového kabelu a způsobit elektrický požár nebo zásah elektrickým proudem.
- **Používejte napájecí kabel se správným konektorem a zkontrolujte, že je kabel bezpečně a pevně připojen.** Pokud to neučiníte, může dojít k elektrickému požáru nebo zásahu elektrickým proudem.
- **Nesmíte upravovat ani řezat napájecí kabely.** Nesmíte pokládat na napájecí kabely žádné těžké předměty. Nesmíte za ně tahat, vkládat je ani ohýbat nadměrnou silou. To může vést k elektrickému požáru nebo zásahu elektrickým proudem.



- **Používejte pouze originální příslušenství od společnosti THINKWARE nebo jejího autorizovaného obchodního zástupce.** V případě používání příslušenství třetí strany společnost THINKWARE nezaručuje kompatibilitu ani normální fungování.
- **Po připojení napájecího kabelu k produktu zkontrolujte, že připojení mezi zástrčkou kabelu a konektorem je bezpečné.** Pokud je připojení volné, může kvůli vibracím vozidla dojít k odpojení kabelu. Je-li napájecí konektor odpojen, nahrávání videa není k dispozici.

Děti a domácí zvířata



Uchovávejte produkt mimo dosah dětí a domácích zvířat. Pokud dojde k rozbití produktu, může to způsobit fatální škody.

Další informace o produktu

Správa produktu a obsluha



- **Nevystavujte produkt přímému slunečnímu světlu ani intenzivnímu světlu.** Jinak může dojít k poruše optických čoček nebo vnitřního obvodu.
- **Používejte produkt při teplotě od 14 °F do 140 °F (-10 °C až 60 °C) a skladujte produkt při teplotě od -4 °F do 158 °F (-20 °C až 70 °C).** Pokud produkt obsluhujete nebo skladujete mimo uvedené teplotní rozsahy, produkt nemusí správně fungovat a může dojít k trvalému poškození. Na tato poškození se nevztahuje záruka.
- **Často kontrolujte produkt ohledně správné instalační polohy.** Náraz způsobený špatným stavem vozovky může změnit instalační polohu. Zajistěte instalační polohu produktu podle pokynů v této příručce.
- **Tlačítka nestlačujte nadměrnou silou.** To může vést k poškození tlačítek.
- **Během čištění produktu nepoužívejte chemické čisticí prostředky ani rozpouštědla.** To může vést k poškození plastových součástí produktu. Čistěte produkt čistým, jemným a suchým hadříkem.
- **Nesmíte demontovat produkt ani ho vystavovat nárazům.** To může vést k poškození produktu. Neoprávněné demontování produktu bude mít za následek zneplatnění záruky.
- **Zacházejte s produktem šetrně.** Pokud vám produkt spadne, budete s ním špatně zacházet nebo ho vystavíte externím nárazům, může dojít k jeho poškození anebo jeho nesprávnému fungování.
- **Nepokoušejte se vkládat cizí předměty do zařízení.**
- **Nevystavujte produkt nadměrné vlhkosti a do produktu se nesmí dostat voda.** Pokud jsou elektronické součásti uvnitř produktu vystaveny vlhkosti nebo vodě, mohou přestat fungovat.



- Podle značky a modelu vašeho vozidla může kamera do auta trvale napájena, i když je zapalování vypnuté. Instalace zařízení k trvale napájenému výstupu 12 V může vést k vyčerpání autobaterie.
- Toto zařízení je navrženo k nahrávání videa během provozu vozidla. Kvalita videa může být ovlivněna povětrnostními podmínkami a stavem vozovky, jako například během dne nebo noci, přítomností pouličního osvětlení, vjezdem/výjezdem z tunelu a teplotou okolí.
- Společnost THINKWARE NENESE odpovídá za ztrátu nahraného videa během provozu.
- I když je toto zařízení navrženo, aby odolalo kolizi vozidel s velkým nárazem, společnost THINKWARE NEZARUČUJE nahrávání nehod v případě poškození zařízení následkem nehody.
- Pro zaručení optimální kvality videa udržujte čelní sklo a optické čočky kamery čisté. Částice a látky na optických čočkách kamery nebo čelním skle mohou snižovat kvalitu nahraného videa.
- Zařízení je určeno pouze pro používání uvnitř vozidla.

1. Přehled produktu

1.1 Balení obsahuje

Po otevření krabice s produktem zkontrolujte jeho kompletnost.

1.1.1 Standardní položky

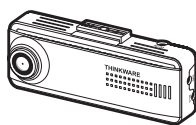

Přední kamera (hlavní jednotka)

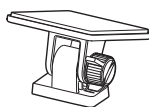

Držák



Kabel pro pevné zapojení

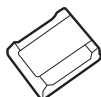

Lepicí držák kabelů



Paměťová karta microSD
(spotřební zboží)



Záruka a Informace o CS



Standardní položky podléhají změně bez předchozího oznámení.

1.1.2 Volitelné příslušenství

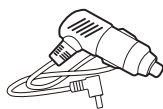

CL napájecí kabel

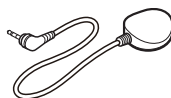

Externí GPS anténa

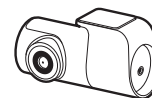

Zadní kamera



- Příjem signálu GPS může být ovlivněn rušením od čelního skla vozidla, zejména má-li ochranný povlak proti ultrafialovému záření nebo zabudovaný odmrazovač. Doporučuje se používání externí GPS antény, když je signál GPS slabý nebo když jste mimo dosah signálu GPS.
- Pro připojení externího přijímače GPS k přední kameře opatrně vyjměte kryt portu GPS přední kamery pomocí vhodného nástroje nebo malého šroubováku s plochou hlavou, abyste získali přístup k portu.

1.2 Názvy dílů

1.2.1 Přední kamera (hlavní jednotka) – pohled zepředu

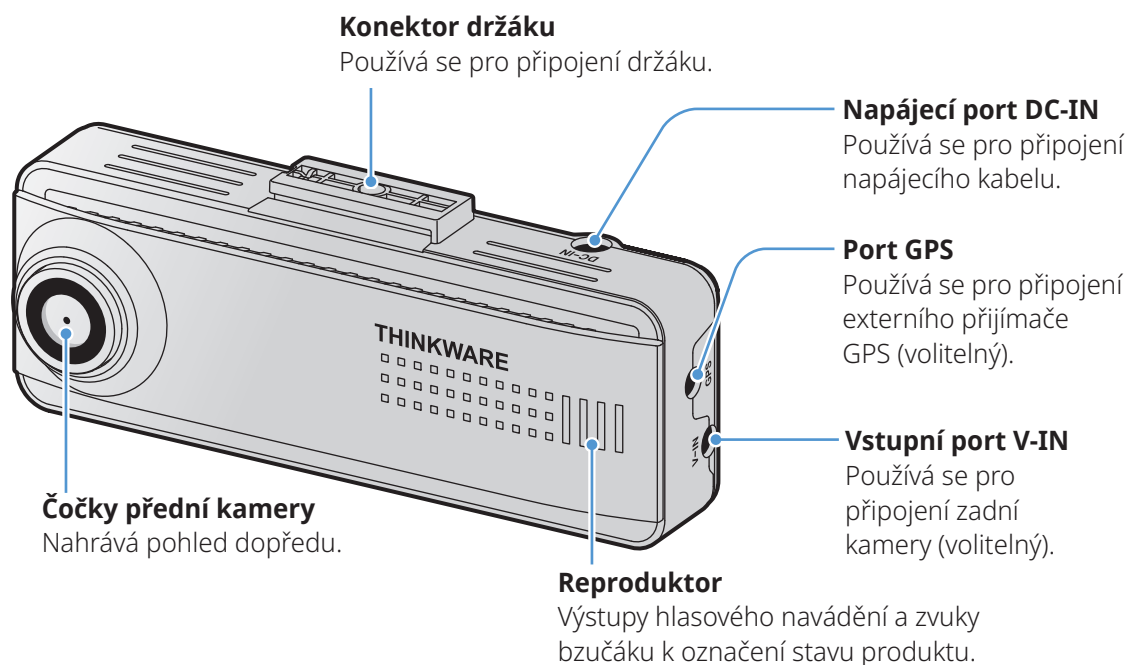



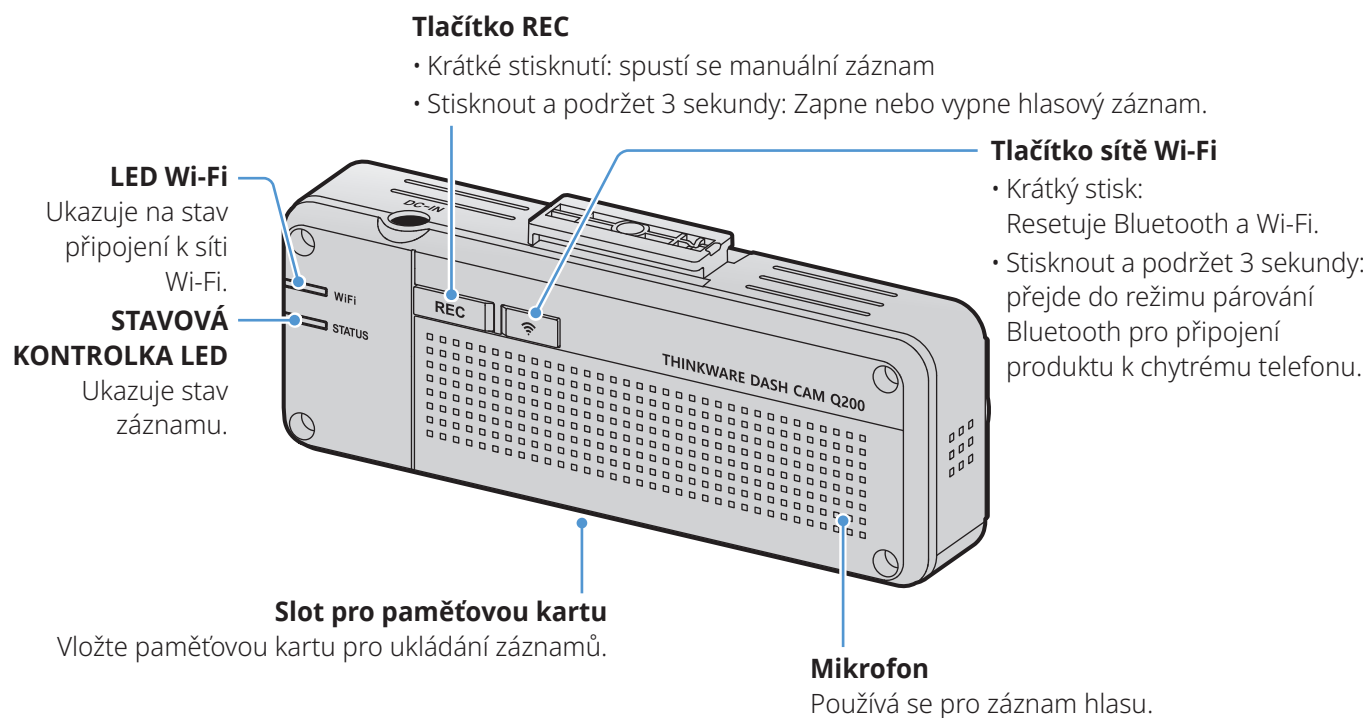





1.2.2 Přední kamera (hlavní jednotka) – pohled zezadu



V prostředí s vysokou teplotou nemusí být připojení Bluetooth a Wi-Fi v rámci zajištění ochrany kamery do auta k dispozici. Pokud se připojení nezdaří, zkuste ho znovu navázat při normální teplotě.



- Chcete-li paměťovou kartu naformátovat, současně stiskněte a na 3 sekundy podržte tlačítka **REC** a **Wi-Fi**.
- Chcete-li obnovit tovární nastavení produktu, současně stiskněte a na 7 sekund podržte tlačítka **REC** a **Wi-Fi**.
- V následující tabulce můžete zkontrolovat stav produktu dle kontrolky LED.

Kategorie	STAV KONTROLKY LED	Popis provozu
Chyba	VYP.	Čtení SD karty.
	 (rychle bliká)	Nelze číst SD kartu.
	 (svítí)	Při spouštění došlo k havárii.
Připojení	VYP.	Bluetooth/Wi-Fi VYPNUTO
	 (rychle bliká)	Bluetooth provádí párování.
	 (svítí)	Bluetooth/Wi-Fi připojeno.
	 (svítí)	Resetování Bluetooth/Wi-Fi.
	 >  (rychle bliká)	Při stisknutí tlačítka Wi-Fi, když je funkce Bluetooth/Wi-Fi VYPNUTÁ, v prostředí s vysokou teplotou
Aktualizace firmwaru	 >  (pomalu bliká)	Aktualizace firmwaru.

1.2.3 Zadní kamera (volitelná)

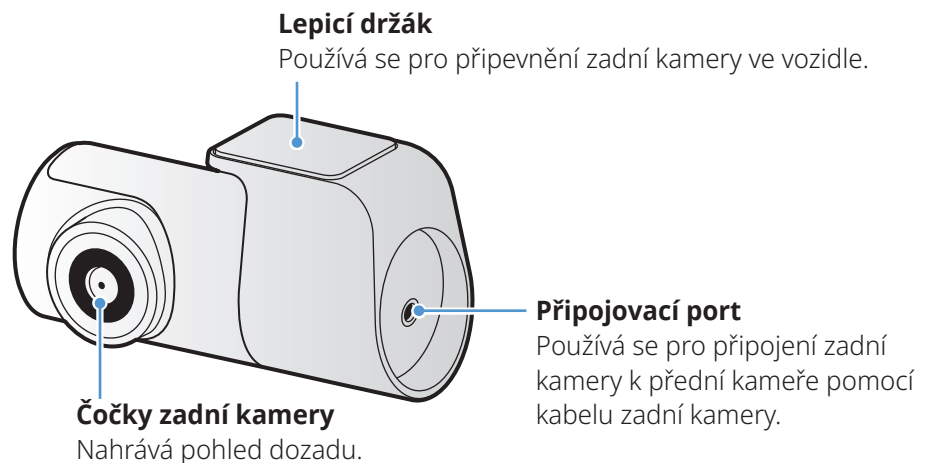

1.3 Vyjmutí a vložení paměťové karty

Dodržujte pokyny pro vyjmutí paměťové karty z produktu nebo vložení paměťové karty do produktu.

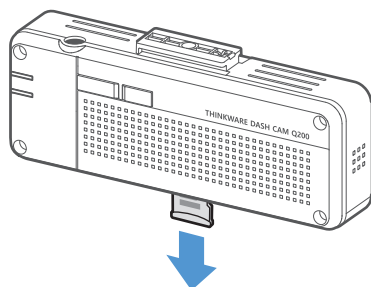
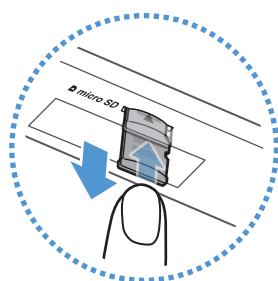

Před vyjmutím paměťové karty zkontrolujte, že zařízení je vypnuté. Jemně zatlačte nehtem na spodní část paměťové karty, čímž ji uvolníte. Potom ji vyjměte ze zařízení.

Chcete-li vložit paměťovou kartu do slotu, nejprve ověřte směr vložení vyznačený na paměťové kartě. Potom vložte kartu do slotu ve správném směru a zatlačte na ni, dokud neuslyšíte cvaknutí.



- Před vyjmutím paměťové karty zkontrolujte, že je zařízení vypnuté. Pokud vyjímáte paměťovou kartu při zapnutém zařízení, může dojít k poškození nebo ztrátě souborů s nahranými videi.
- Před vložení paměťové karty do zařízení zkontrolujte její správný směr. V případě nesprávného vložení může dojít k poškození slotu paměťové karty nebo paměťové karty.
- Používejte pouze originální paměťové karty od společnosti THINKWARE. Při používání paměťových karet třetí strany společnost THINKWARE nezaručuje kompatibilitu ani normální provoz.



Pravidelně zálohujte soubory s nahranými videi na samostatném ukládacím zařízení, abyste zabránili jejich ztrátě.

2. Instalace produktu

2.1 Instalace přední kamery (hlavní jednotka)

Postupujte podle pokynů pro správnou instalaci produktu.

2.1.1 Výběr místa k instalaci

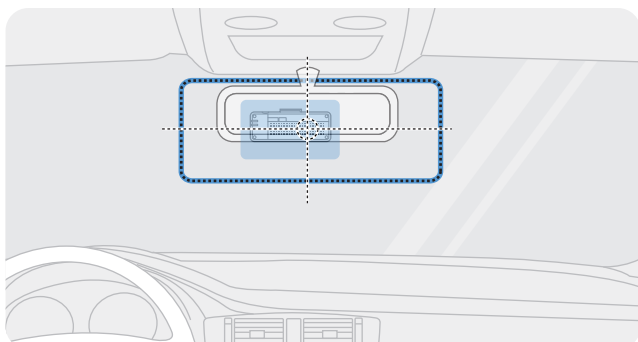

Vyberte polohu k instalaci, ze které můžete nahrávat celý pohled před vozidlem, aniž by to bránilo ve výhledu řidiče. Zkontrolujte, že optické čočky přední kamery jsou umístěny ve středu čelního skla.

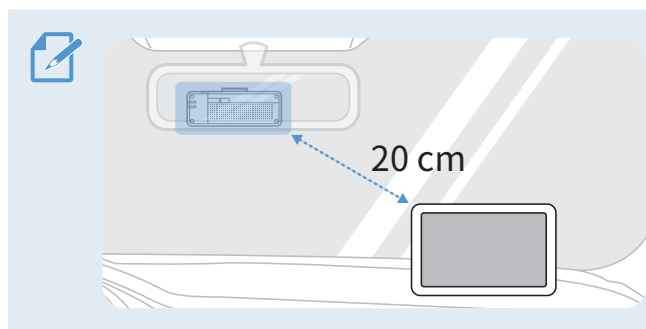

Pokud je na palubní desce instalováno navigační zařízení GPS, příjem signálu GPS může být ovlivněn polohou instalace kamery na palubní desce. Seřídte instalační polohu navigačního zařízení GPS, aby tato dvě zařízení byla od sebe minimálně 20 centimetrů (přibližně 8 palců).

2.1.2 Zajištění produktu

Dodržujte pokyny pro zajištění produktu v instalační poloze.

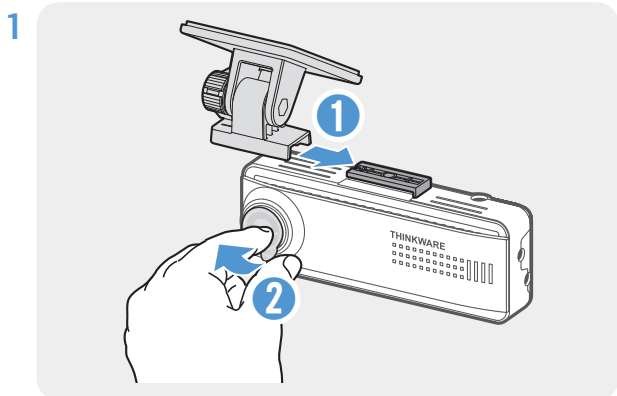

Zarovnejte držák s montážní lištou na produktu a potom ho zasuňte, až uslyšíte zacvaknutí (1). Potom opatrně sundejte ochrannou fólii (2).

2 Po určení instalační polohy otřete polohu instalace na čelním skle suchým hadříkem.

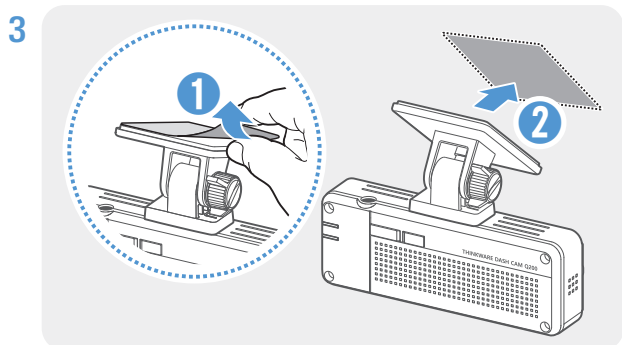

Sundejte ochrannou fólii z lepicího držáku a potom přitlačte držák k instalační poloze.

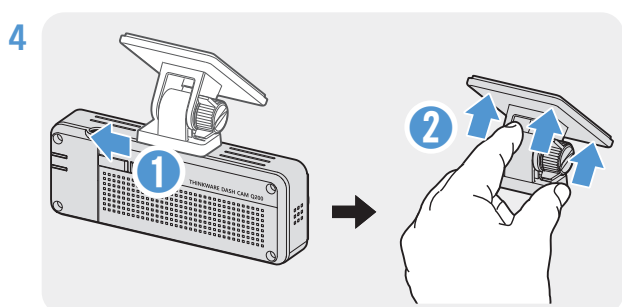

Vyjměte produkt z držáku a zatlačte ho proti čelnímu sklu, aby byl pevně přichycen.

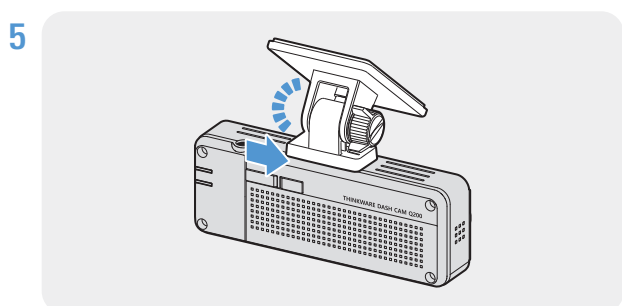

Zarovnejte produkt s držákem a potom ho zasuňte do zajištěné polohy, až uslyšíte zacvaknutí.



- Pokud není produkt pevně přichycen k držáku, může během provozu vozidla spadnout a poškodit se.
- Pokud chcete změnit polohu k instalaci a musíte odmontovat držák z čelního skla, dávejte pozor, abyste nepoškodili povlakovou fólii čelního skla.

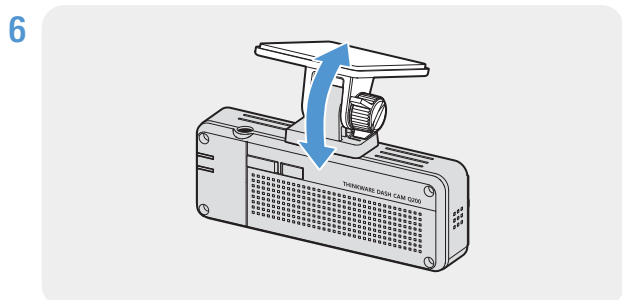

Nastavte vertikální úhel kamery a pevně utáhněte šrouby na držáku.



Pro potvrzení úhlu kamery nahrajte po instalaci video a zkontrolujte ho pomocí mobilního prohlížeče nebo v PC Viewer. Pokud je to nutné, znovu seřídte úhel kamery. Více informací o mobilním prohlížeči nebo PC Viewer viz „4. Používání mobilního prohlížeče“ na straně 22 nebo „5. Používání PC Viewer“ na straně 23.

2.1.3 Připojení napájecího kabelu

Když jsou motor a elektrické příslušenství vypnuté, připojte k produktu napájecí kabel nebo napájecí kabel pro cigaretovou zásuvku (volitelně).

Připojení napájecího kabelu

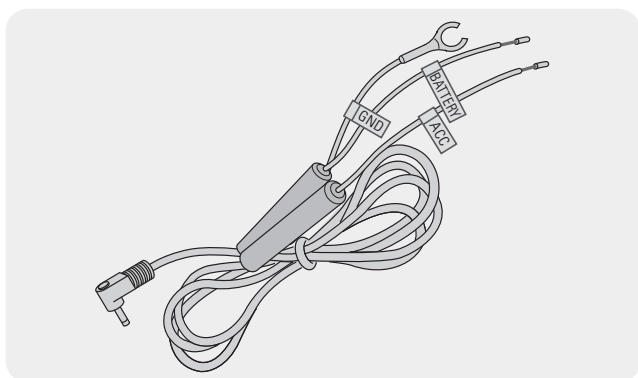

Pokud připojíte produkt k vozidlu přes kabel pro pevné zapojení, bude kamera neustále v provozu dokonce i tehdy, když auto bude mimo provoz (parkovací režim). V parkovacím režimu kamera zaznamenává nárazy do vozidla a blízké pohyby a nahrává video.

Více informací o parkovacím režimu viz „3.5 Používání parkovacího režimu“ na straně 19.



- Kabel nepřetržitého napájení musí do vozidla profesionálně instalovat zkušený mechanik. Pro připojení kabelu nepřetržitého napájení kontaktujte autorizované servisní centrum. Pokud produkt není nainstalován řádně, může dojít k jeho poškození nebo vzniku požáru v důsledku přeskočení jiskry či smrtelnému úderu elektrickým proudem.
- Používejte pouze originální kabel nepřetržitého napájení THINKWARE. Použití kabelů od jiných výrobců může způsobit poškození produktu nebo smrtelný úder elektrickým proudem v důsledku rozdílu napětí.
- Při připojování kabelu nepřetržitého napájení dávejte mimořádný pozor na dráty. Pokud jsou dráty zapojeny chybně, může dojít k poškození produktu nebo vozidla.

1

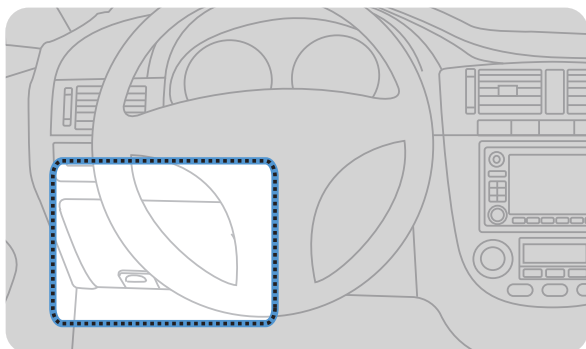

Vyhleďte pojistkovou skříň vozidla. Pojistková skříň je obvykle nainstalovaná pod sedadlem řidiče.

Umístění pojistkové skříňe se může lišit v závislosti na provedení a modelu vozidla. Další informace jsou uvedeny v příručce pro majitele vozidla.

2

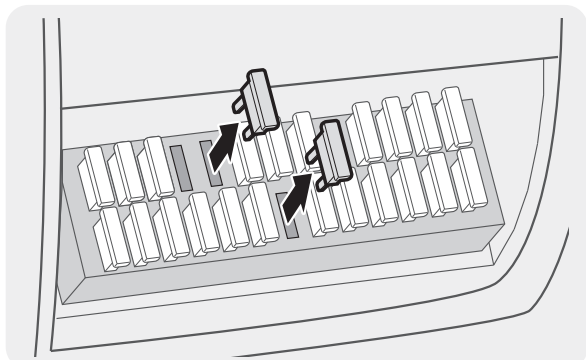

Otevřete pojistkovou skříňku, vyhleďte připojovací svorku nepřetržitého napájení (která dodává napájení, když je vozidlo vypnuté) a svorku ACC (která dodává napájení, když je stav zapalování "ACC ON") tím, že použijete zkoušečku napětí, a vytáhněte pojistky ze svorek.

3

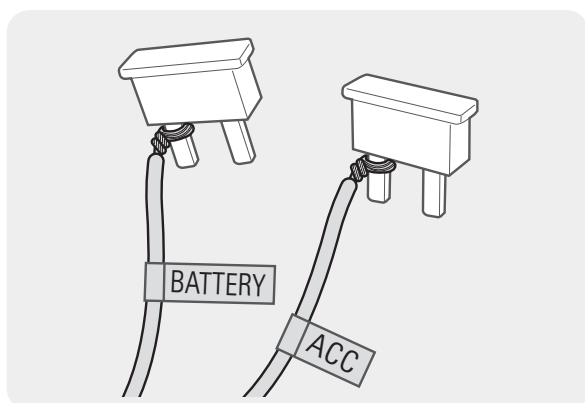

Připojte drát BATERIE k patici svorky nepřetržitého napájení a připojte ACC drát k patici normální (ACC) svorky.

4 Zkontrolujte vstupní a výstupní kontaktní body pojistkového panelu pomocí zkoušečky napětí.

5 Zasuňte pojistky zpět do svého umístění na pojistkovém panelu, připojte každou patici s drátem k výstupnímu kontaktnímu bodu a dávejte pozor na to, abyste nezměnili polohu pojistky.



Když instalujete pojistky na pojistkový panel, patice pojistky pro drát BATERIE a drát ACC musejí být připojeny příslušně k výstupním svorkám. Pokud připojíte patice pojistky s drátem ke vstupní svorce, může dojít k poškození produktu nebo vozidla nebo ke vzniku požáru v důsledku přeskočení jiskry.

6

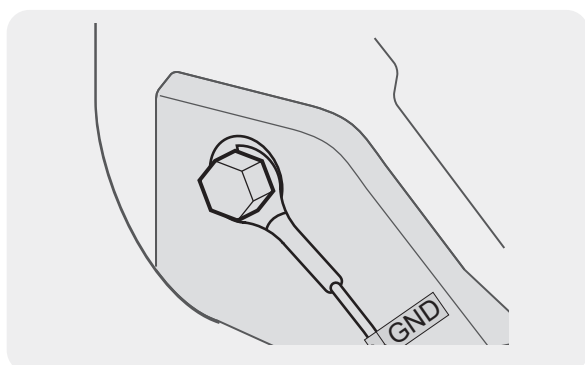

Připojte zemnicí drát (GND drát) ke šroubu připevněnému ke kovové části karoserie vozidla.



Kovový šroub, který můžete připojit k zemnicímu drátu (GND drátu) je běžně k dispozici poblíž pojistkové skříně nebo vnitřní části dveří u sedadla řidiče.

7

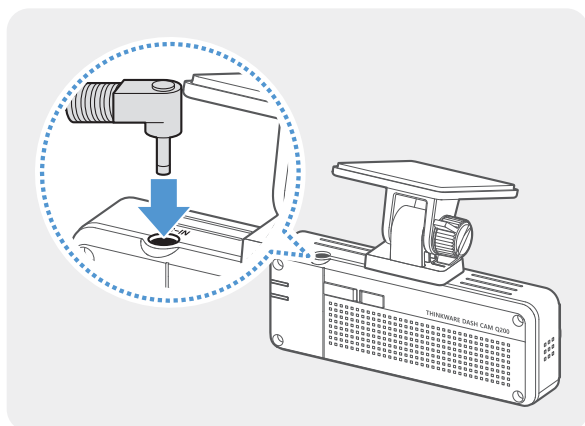

Připojte kabel nepřetržitého napájení ke konektoru napájení DC-IN produktu a nastartujte motor, aby byl zajištěn normální provoz.

Po zapnutí napájení produktu se zapne kontrolka LED a hlasové navádění.

8

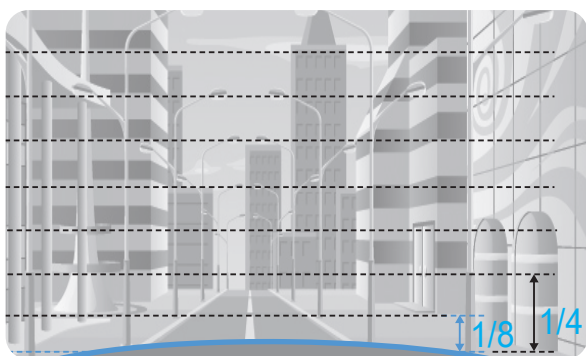

Připojte produkt k aplikaci **THINKWARE DASH CAM LINK** v chytrém telefonu a upravte úhel kamery tak, aby kapota vozu při prohlížení obrazovky živého zobrazení zakrývala 1/4 až 1/8 obrazovky, jak vidíte na obrázku vlevo.

Další informace o připojení a používání mobilních aplikací THINKWARE najdete v části „4. Používání mobilního prohlížeče“ na straně 22.

Připojení nabíječky do auta (volitelně)



Kabel pro pevné zapojení musí do vozidla profesionálně instalovat zkušený mechanik.

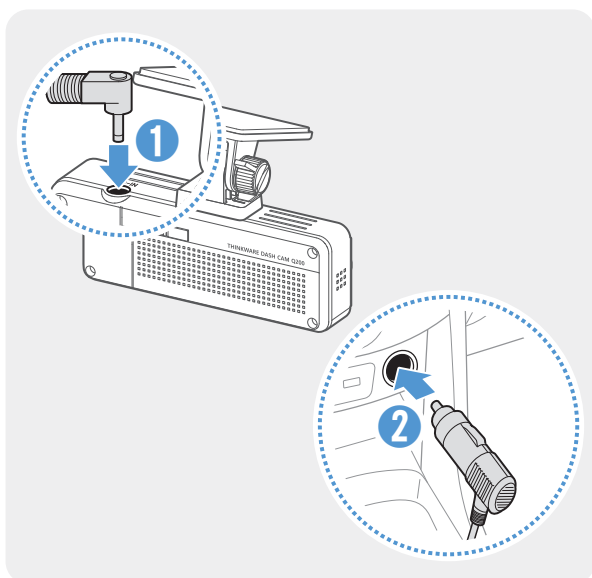

Připojte CL napájecí kabel do auta k napájecímu portu DC-IN produktu a vložte cigaretový jack do napájecí zásuvky vozidla.



Umístění a specifikace napájecí zásuvky se mohou podle značky a modelu vozidla lišit.



- Používejte originální nabíječku do auta THINKWARE (volitelně). Používání neoriginálních napájecích kabelů může vést k poškození produktu a elektrickému požáru nebo zásahu elektrickým proudem kvůli rozdílu napětí.
- Nesmíte sami upravovat ani řezat napájecí kabely. To může vést k poškození produktu nebo vozidla.
- Pro bezpečné řízení zkontrolujte, že kabely nepřekáží ve výhledu řidiče ani nezasahují do řízení. Více informací o uspořádání kabelů najdete na www.thinkware.com.

2.2 Instalace zadní kamery (volitelná)

Postupujte podle následujících pokynů pro správnou instalaci zadní kamery.

2.2.1 Výběr místa k instalaci

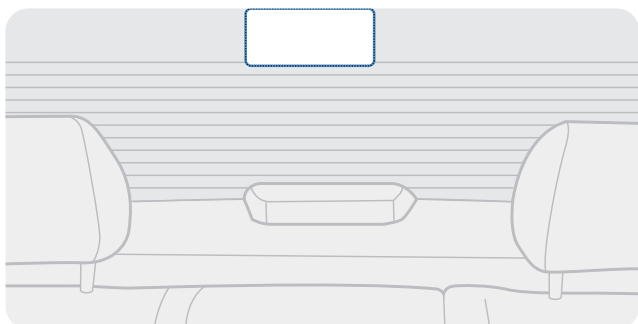

Vyberte polohu na zadním ochranném skle, kde není žádné vedení odmrazovače a kde může kamera nahrávat celý pohled dozadu.



- U vozidel se stínítkem proti slunci připevněným k zadnímu ochrannému sklu vyberte umístění, kde používání tohoto stínítka proti slunci nebude bránit provozu kamery.
- Lepicí část zadní kamery se nesmí dotýkat vedení odmrazovače.

2.2.2 Zajištění zadní kamery

Postupujte podle pokynů pro zajištění produktu v instalační poloze.

- 1 Po určení instalační polohy otřete plochu pro instalaci na ochranném skle suchým hadříkem.



Před přichycením zadní kamery k zadnímu ochrannému sklu zkontrolujte instalační polohu. Po zajištění zadní kamery k ochrannému sklu je obtížné kameru odstranit nebo změnit instalační polohu kvůli silnému lepicímu prostředku.

2

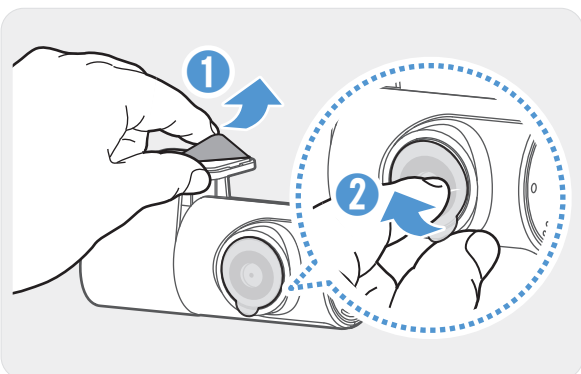

Odstraňte ochrannou fólii z lepicího držáku a optických čoček kamery.

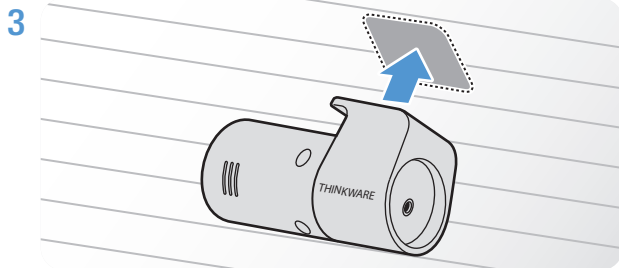

Přichyťte produkt tak, že logo THINKWARE směřuje do vozidla, a pevně stiskněte lepicí pásek pro zajištění kamery.



Pokud produkt připevníte v opačném směru, pohled dozadu se bude nahrávat převrácený.

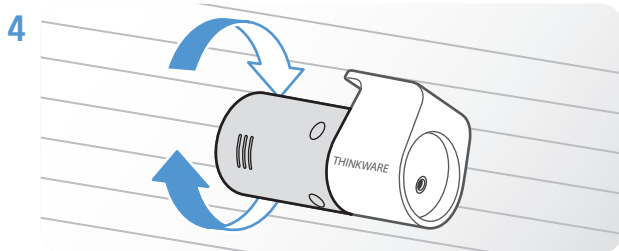

Seřídte vertikální úhel kamery.

2.2.3 Připojení kabelu zadní kamery

Vypněte napájení produktu a připojte kabel zadní kamery k přední kameře (hlavní jednotka).

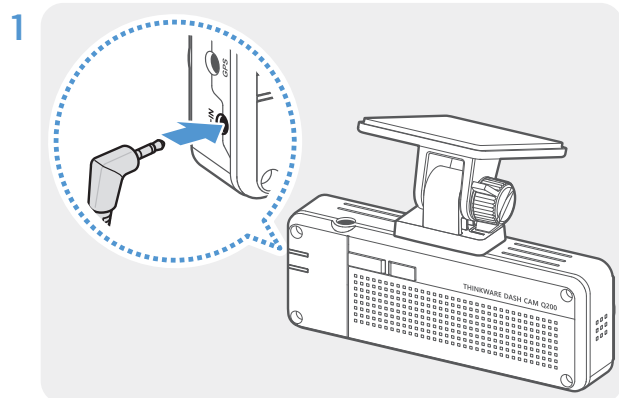

Připojte jeden konec kabelu zadní kamery ke vstupnímu portu V-IN přední kamery.

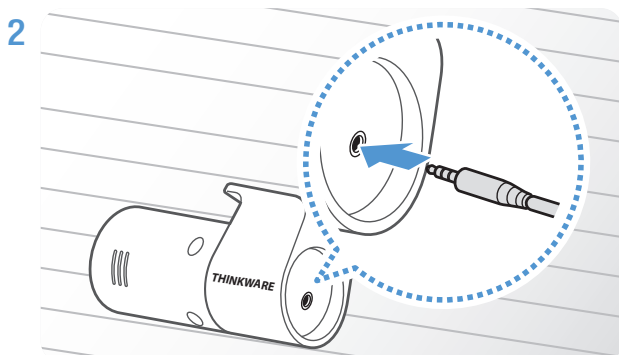

Připojte druhý konec kabelu zadní kamery k připojovacímu portu zadní kamery.



Pro bezpečné řízení zkontrolujte, že kabely nepřekáží ve výhledu řidiče ani nezasahují do řízení.

3 Zapněte ACC nebo nastartujte motor a zkontrolujte napájení produktu. Po zapnutí napájení produktu se zapnou stavová kontrolka LED a hlasové navádění.



Produkt je zapnutý, když je zapnutý režim ACC nebo nastartovaný motor.

2.3 Instalace externí GPS antény (volitelný)

Při aktivování funkce bezpečnostní kamery nebo záznamu informací o jízdě (rychlost a poloha) dodržujte pokyny a nainstalujte externí GPS anténu na horní část předního čelního skla. Provedte instalaci externí GPS antény blízko k produktu a zohledněte přitom délku kabelu přijímače.

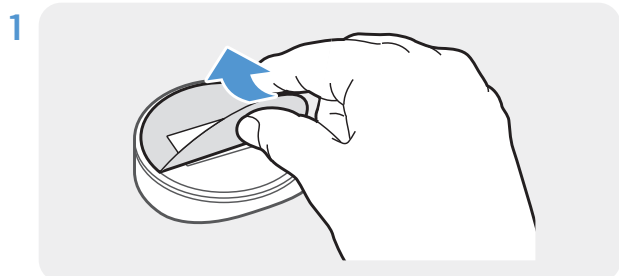

Sundejte fólii ze zadní části externího přijímače GPS.

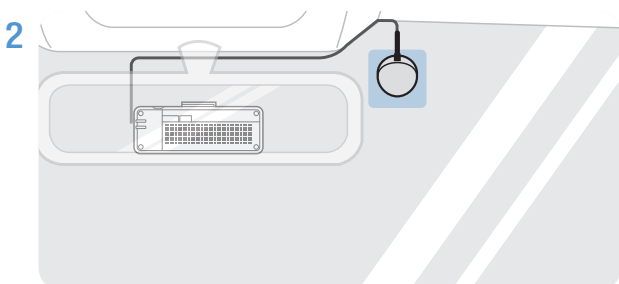

Upevněte lepicí povrch přijímače GPS k horní části předního čelního skla a pevně stiskněte lepicí část.



Před instalací zkontrolujte, že je délka kabelu externí GPS antény dostatečná, a zkontrolujte trasování kabelu.

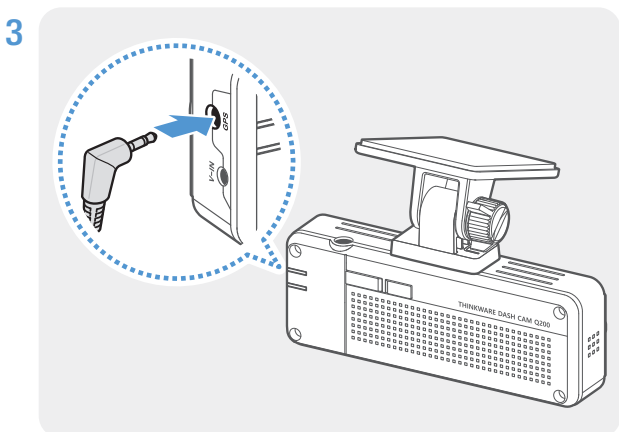

Připojte externí přijímač GPS k portu GPS produktu.



Před připojením přijímače znovu zkontrolujte polohu portu GPS. Pokud připojíte externí GPS anténu k napájecímu portu DC-IN, může dojít k poškození kolíků uvnitř portu.

4 Zapněte ACC nebo nastartujte motor a zkontrolujte napájení produktu. Po zapnutí napájení produktu se zapne stavová kontrolka LED a hlasové navádění.



Produkt je zapnutý, když je zapnutý režim ACC nebo nastartovaný motor.

3. Používání funkcí záznamu

3.1 Zapnutí nebo vypnutí zařízení

Když zapnete ACC nebo naskartujete motor, zařízení se automaticky zapne a spustí se nepřetržitý záznam.



Počkejte po zapnutí zařízení až do jeho úplného nastartování a potom začněte provozovat vozidlo. Nahrávání videa bude spuštěno až po úplném zapnutí produktu (nastartování).

3.2 Místa ukládání souborů

Videa se ukládají v následujících složkách podle jejich režimu záznamu.

V mobilním prohlížeči	Nepřetržitě	Udalostný záznam	Manuální záznam	Detekce pohybu	Incident při parkování
Na paměťové kartě	cont_rec	evt_rec	manual_rec	motion_timelapse_rec	parking_rec



Přehrajte videa na počítači Window/Mac nebo v mobilní aplikaci Thinkware. Pokud budete přehrávat videa vložením paměťové karty do zařízení, jako je například chytrý telefon nebo stolní PC, může dojít ke ztrátě video souborů.



Název souboru se skládá z data a času spuštění nahrávání a možnosti nahrávání.

REC_YYYYMMDD_HHMMSS_F.R MP4
REC_YYYYMMDD_HHMMSS_Z.R MP4



Podmínky záznamu

- P: Přední kamera
- Z: Zadní kamera
(když je volitelná zadní kamera součástí vybavení)

3.3 Používání funkce nepřetržitého záznamu

Připojte napájecí kabel k napájecímu portu DC-IN produktu a potom zapněte elektrická příslušenství vozidla nebo naskartujete motor. Stavová kontrolka LED a hlasové navádění se zapnou a nepřetržitý záznam se spustí.

Během nepřetržitého záznamu produkt funguje následovně.

Režim	Popis provozu	STAVOVÁ KONTROLKA LED
Nepřetržitý záznam	Při jízdě se nahrávají videa v 1minutových sekvencích a ukládají se ve složce „ cont_rec “.	 (svítí)
Udalostný záznam*	Když dojde k detekování nárazu do vozidla, nahraje se 20sekundové video, od 10 sekund před detekcí do 10 sekund po detekci, a uloží se ve složce „ evt_rec “.	 (rychle bliká)

* Pokud je během nepřetržitého záznamu detekován náraz do vozidla, udalostný záznam se spustí a zazní bzučák.



- Počkejte po zapnutí zařízení až do jeho úplného nastartování a potom začněte provozovat vozidlo. Nahrávání videa bude spuštěno až po úplném zapnutí produktu (nastartování).
- Když se spustí udalostný záznam, bzučák zazní jako upozornění.
- Chcete-li umožnit nahrávání, vložte do produktu paměťovou kartu.

3.4 Manuální záznam

Během jízdy můžete nahrát scénérii, kterou chcete zachytit, a uložit ji v samostatném souboru.

Pro spuštění manuálního záznamu stiskněte tlačítko **REC**. Potom se spustí manuální záznam s hlasovým průvodcem. Během manuálního záznamu produkt funguje následovně.

Režim	Popis provozu	STAVOVÁ KONTROLKA LED
Manuální záznam	Když stisknete tlačítko REC , video se bude 1 minutu nahrávat, od 10 sekund před stisknutím do 50 sekund po stisknutí tlačítka, a uloží se ve složce „ manual_rec “.	 (rychle bliká)

3.5 Používání parkovacího režimu





Když je produkt připojen k vozidlu pomocí kabelu pro pevné zapojení, provozní režim se po vypnutí motoru nebo elektrického příslušenství přepne na parkovací režim s hlasovým naváděním.



- Parkovací režim funguje pouze při připojení kabelu pro pevné zapojení. Kabel pro pevné zapojení musí do vozidla profesionálně instalovat zkušený mechanik.
- Chcete-li používat všechny režimy záznamu, vložte do produktu paměťovou kartu.
- V závislosti na stavu nabití baterie vozidla se může trvání parkovacího režimu lišit. Pokud chcete používat parkovací režim delší dobu, zkontrolujte úroveň nabití baterie, abyste zabránili jejímu vybití.

Pokud nechcete používat parkovací režim nebo chcete změnit nastavení režimu, tak v mobilním prohlížeči klepněte na **Nastavení kamery do auta > Nastavení záznamu**.

Viz následující tabulka pro nastavení možností **Parkovací režim**.

Možnost		Popis provozu	STAVOVÁ KONTROLKA LED
Detekce pohybu	Nebyl detekován žádný pohyb ani náraz	Monitoruje pohyb v oblasti nebo nárazy do vozidla. Video bude nahráváno pouze při detekci pohybu nebo nárazu.	 (pomalu bliká)
	Pohyb detekován	Pokud během parkování jsou detekovány pohybující se objekty, video se nahrává 20 sekund od 10 sekund před detekováním do 10 sekund po detekování, a ukládá se do složky „ motion_rec “.	 (rychle bliká)
	Náraz detekován	Pokud je během parkování detekován náraz, video se nahrává 20 sekund, od 10 sekund před detekováním do 10 sekund po detekování, a ukládá se do složky „ parking_rec “.	 (rychle bliká)
Časoběrný záznam	Nebyl detekován žádný náraz	Video se nahrává rychlostí 2 sn./s po 10 minut, komprimuje se do 2minutového souboru a ukládá se do složky „ motion_timelapse_rec “. Protože video soubor nahraný pomocí této možnosti je malý, můžete nahrát dlouhé video.	 (svítí)
	Náraz detekován	Když je během parkování detekován náraz, video se nahrává 100 sekund rychlostí 2 sn./s (od okamžiku 50 sekund před detekováním do 50 sekund po detekování) a ukládá se po zkomprimování do 20sekundového souboru do složky „ parking_rec “. (Bzučák se rozezní.)	 (rychle bliká)
Úspora energie	Nebyl detekován žádný náraz	Monitoruje nárazy do vozidla. Video se bude nahrávat pouze při detekování nárazu.	Vyp.
	Náraz detekován	Pokud je během parkování detekován náraz, video se nahrává 20 sekund do 1 sekundy po detekování a ukládá se ve složce „ parking_rec “.	 (rychle bliká)
Zakázáno		Napájení tohoto produktu se vypne po vypnutí elektrických příslušenství a motoru.	Vyp.



Pokud dojde ke změně nastavení parkovacího režimu, videa nahraná pomocí předchozích nastavení se smažou. Abyste zabránili ztrátě dat, zálohujte si před změnou nastavení parkovacího režimu všechna videa v parkovacím režimu.

3.6 Používání funkce Super Night Vision

Pomocí funkce Super Night Vision můžete nahrávat mnohem jasnější videa než videa nahraná bez této funkce. Tato funkce je umožněna zpracováním signálu snímku v reálném čase (ISP) pro zlepšení jasu videí. Tato funkce je k dispozici v režimu nepřetržitého záznamu a parkovacím režimu a pouze v přední kameře.



<Při deaktivované funkci Super Night Vision>



<Při aktivované funkci Super Night Vision>

- 1 V mobilním prohlížeči klepněte na **Nastavení kamery do auta** > **Nastavení kamery**.
- 2 Ve funkci **Super Night Vision** vyberte požadovaný režim záznamu pro použití funkce Super Night Vision. Nové nastavení se automaticky použije.

3.7 Používání funkcí silniční bezpečnosti (volitelné)

Funkce silniční bezpečnosti zahrnují systém varování bezpečnostní kamery, systém varování při neúmyslném opuštění jízdního pruhu (LDWS), systém varování před čelním střetem (FCWS), systém varování před čelním střetem při nízké rychlosti (FCWS – nízká rychlost) a systém varování při odjezdu vozidla vpředu (FVDW).

Chcete-li využívat funkce silniční bezpečnosti, musíte nainstalovat externí GPS anténu (která poskytuje informace o poloze a rychlosti vozidla). Více informací viz „2.3 Instalace externí GPS antény (volitelný)“ na straně 17.

Bezpečnostní prvek	Popis
LDWS (Varování při neúmyslném opuštění jízdního pruhu)	Detekuje opuštění jízdního pruhu prostřednictvím videa v reálném čase a varuje řidiče.
FCWS (Varování před čelním střetem)	Detekuje nebezpečí čelního střetu prostřednictvím videa v reálném čase a varuje řidiče, když se vozidlo pohybuje rychlostí 40 km/h nebo vyšší.
FCWS při nízké rychlosti	Detekuje nebezpečí čelního střetu prostřednictvím videa v reálném čase a varuje řidiče, když se vozidlo pohybuje rychlostí 10–40 km/h.
FVDW (Varování při odjezdu vozidla vpředu)	Detekuje odjezd jiného vozidla, které předtím stálo před daným vozidlem, a upozorní řidiče po čtyřech sekundách (pípnutí).



Funkce silniční bezpečnosti jsou prováděny různými způsoby v závislosti na nastavené rychlosti a citlivosti funkcí.

4. Používání mobilního prohlížeče

Ve svém chytrém telefonu můžete prohlížet a spravovat video záznamy a konfigurovat různé funkce produktu.



Aplikaci **THINKWARE DASH CAM LINK** lze používat v jednom z následujících prostředí:

- Android 7.0 (Nougat) nebo novější
- iOS 13 nebo novější

4.1 Připojení produktu k chytrému telefonu

- 1 Ve vašem chytrém telefonu otevřete Google Play Store nebo Apple App Store a stáhněte si a nainstalujte **THINKWARE DASH CAM LINK**.
- 2 Spusťte **THINKWARE DASH CAM LINK**.
- 3 Klepněte na **Připojení kamery do auta je požadováno** dole na obrazovce a postupujte podle pokynů na obrazovce pro připojení zařízení k chytrému telefonu.

4.2 Zobrazení uspořádání obrazovky mobilního prohlížeče

Následuje rozvržení obrazovky pro mobilní prohlížeč.

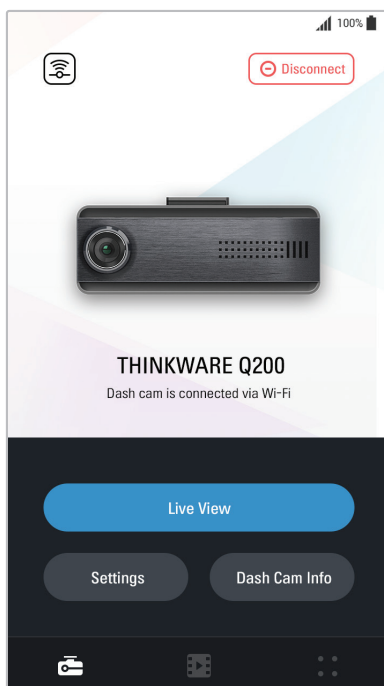

5. Používání PC Viewer

Na osobním počítači můžete prohlížet a spravovat video nahrávky a konfigurovat různé funkce produktu.

5.1 Požadavky na systém

Ke spuštění PC viewer je zapotřebí následující:

- Procesor: Intel Core i5 nebo novější
- Paměť: 4 GB nebo více
- Operační systém: Windows 7 nebo novější (doporučeno 64 bitový), Mac OS X 10.10 nebo novější
- Další: DirectX 9.0 nebo novější / Microsoft Explorer verze 7.0 nebo novější



PC Viewer nebude řádně fungovat na systémech s operačním systémem jiným, než jsou operační systémy uvedené v požadavcích na systém.

5.2 Seznámení se softwarem PC Viewer

5.2.1 Stahování softwaru PC viewer

Nejnovější software PC Viewer si můžete stáhnout z webové stránky THINKWARE.

- 1 Na vašem osobním počítači otevřete webový prohlížeč a přejděte na stránku <https://www.thinkware.com/Support/Download>.
- 2 Vyberte název modelu.
- 3 Kliknutím na tlačítko **Select OS** vyberte svůj OS a poté klikněte na tlačítko **DOWNLOAD**.



- Nový PC prohlížeč pro Mac lze stáhnout z obchodu Apple App Store bez návštěvy webu THINKWARE. V obchodu Apple App Store vyhledejte „Thinkware Dashcam Viewer“.
- Pokud používáte Mac OS X 10.13 nebo starší, můžete si software PC viewer stáhnout pouze z webové stránky.

5.2.2 Instalování PC viewer

Instalační soubor pro PC Viewer (setup.exe) je uložen v kořenové složce na paměťové kartě, která je součástí balení produktu. Postupujte podle pokynů pro instalování PC Viewer na vašem osobním počítači.

- 1 Vložte paměťovou kartu do čtečky paměťových karet připojené k vašemu osobnímu počítači.
- 2 Přesuňte instalační soubor na plochu a dokončete instalaci podle pokynů v průvodci instalací. Po dokončení instalace se zobrazí ikona zástupce Thinkware Dashcam Viewer.

5.2.3 Uspořádání obrazovky PC viewer

Dále jsou stručné informace o uspořádání obrazovky PC Viewer.

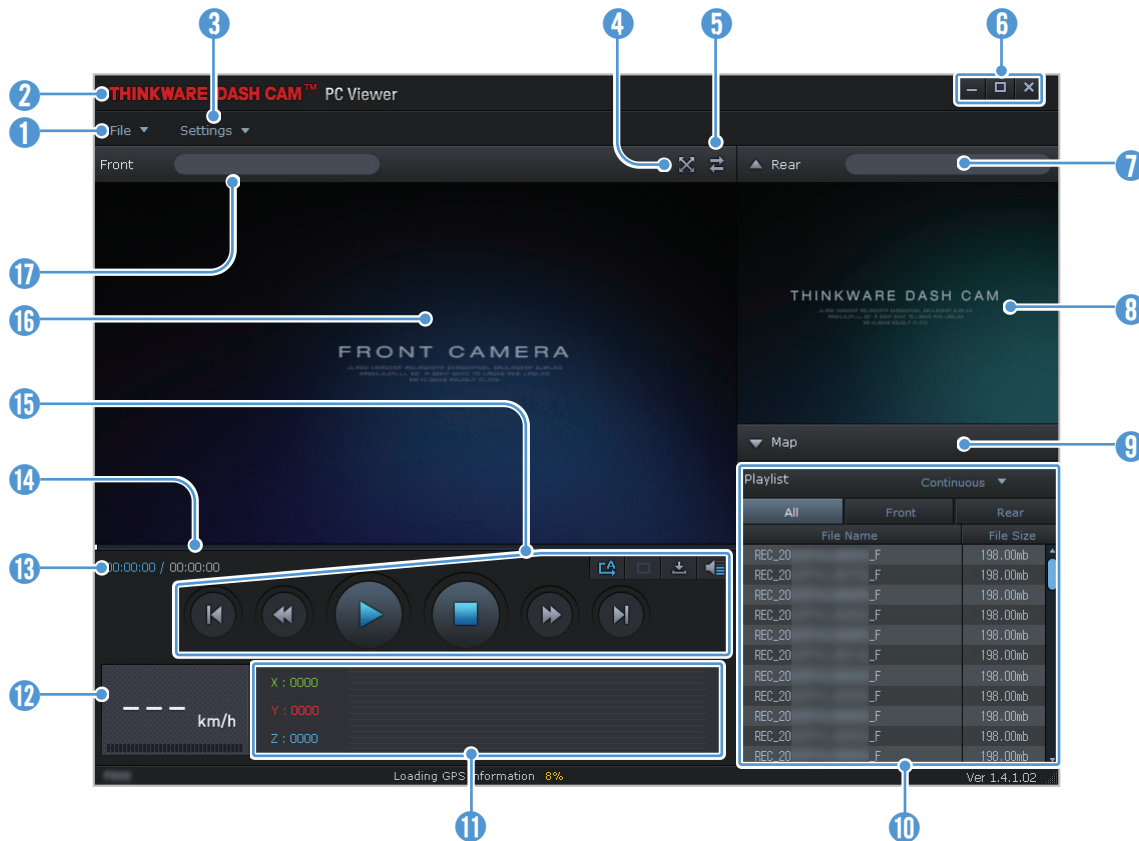

Číslo	Popis
1	Otevřete soubor nebo uložte video pod jiným názvem.
2	Navštivte webovou stránku THINKWARE.
3	Zobrazte nebo nakonfigurujte nastavení kamery do auta a nastavte jazyk pro PC Viewer.
4	Zobrazit aktuální video na celou obrazovku. Pomocí tlačítka Zpět (⌫) se vrátíte na předchozí obrazovku.
5	Přepnout mezi videi přední a zadní kamery.
6	Minimalizovat, rozšířit nebo zavřít software.
7	Zobrazuje název video souboru zadní kamery.
8	Zobrazuje video záznam zadní kamery.
9	Zobrazuje obrazovku mapy.
10	Zobrazí seznam záznamů.
11	Zobrazí hodnotu snímače G v době záznamu.
12	Označuje rychlost jízdy vozidla v době záznamu.
13	Zobrazí aktuální a celkový čas běhu aktuálního videa.
14	Zobrazuje pokrok přehrávání videa.
15	Přehrát nebo ovládat video.
16	Zobrazí video záznam přední kamery.
17	Zobrazí název souboru s video záznamem přední kamery.

5.2.4 Přehrávání video záznamů v PC viewer

Postupujte podle pokynů pro přehrávání video záznamů.

- 1 Vypněte produkt a vyjměte paměťovou kartu.
- 2 Vložte paměťovou kartu do čtečky paměťových karet připojené k vašemu osobnímu počítači.
- 3 Dvakrát klikněte na zástupce PC viewer () pro otevření programu. Video soubory na paměťové kartě se automaticky přidají do seznamu záznamů v pravém spodním rohu obrazovky PC Viewer. Uspořádání sekce seznamu záznamů je následující:

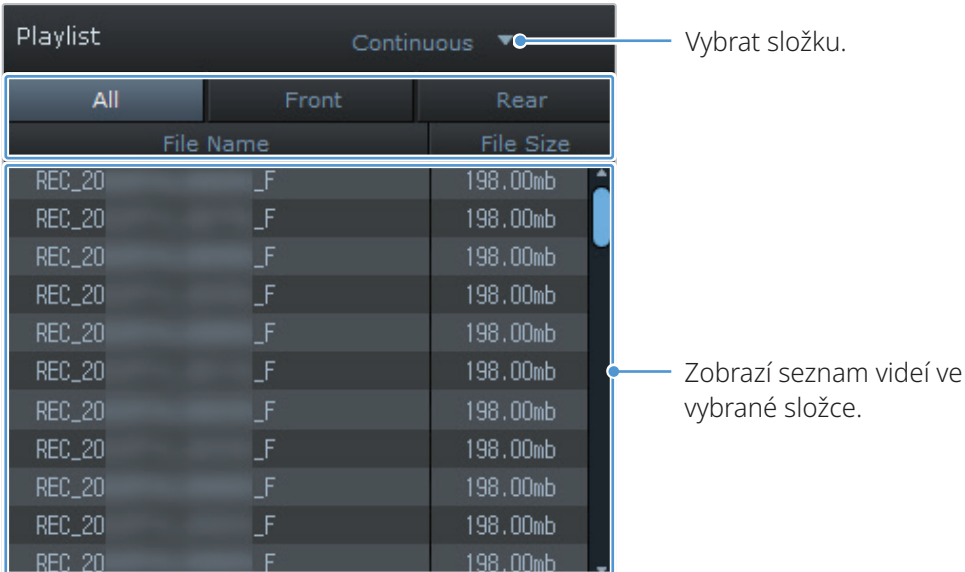

Playlist Continuous Vybrat složku.

All	Front	Rear
File Name		File Size
REC_20	_F	198.00mb
REC_20	_F	198.00mb
REC_20	_F	198.00mb
REC_20	_F	198.00mb
REC_20	_F	198.00mb
REC_20	_F	198.00mb
REC_20	_F	198.00mb
REC_20	_F	198.00mb
REC_20	_F	198.00mb
REC_20	_F	198.00mb
REC_20	F	198.00mb

Zobrazí seznam videí ve vybrané složce.

- 4 Po výběru složky s video soubory dvakrát klikněte na video soubor nebo po výběru video souboru klikněte na tlačítko Přehrát (▶). Přehraje se vybraný soubor s videem.

 Pokud se video soubory na paměťové kartě po spuštění PC Viewer automaticky nepřidají do seznamu záznamů, klikněte na **Soubor ▼ > Otevřít**, vyberte vyjímatelné ukládací zařízení pro paměťovou kartu a klikněte na **Potvrdit**.

6. Nastavení

Pomocí mobilního prohlížeče nebo PC Viewer můžete nastavit funkce produktu podle svých potřeb a preferencí. Následující postupy se týkají mobilního prohlížeče.



Během konfigurování nastavení v mobilním prohlížeči přestane zařízení nahrávat.



Pomocí funkce GPS smartphonu můžete používat funkce související s GPS (bezpečnostní kamery, informace GPS zobrazené na značce rychlosti) i bez externího přijímače GPS (volitelné).

6.1 Správa paměťové karty

V mobilním prohlížeči klepněte na **Nastavení kamery do auta > Nastavení paměťové karty** pro správu nastavení paměťové karty.

Možnosti	Popis
Oddíl paměti	Vyberte z Priorita nepřetržitého záznamu/Priorita incidentu/Priorita parkovacího záznamu/Priorita manuálního záznamu/Pouze záznam během jízdy pro typ oddílu paměti.
Formátování paměťové karty	V Formátování paměťové karty klepněte na Formátovat > OK pro zahájení formátování paměťové karty.
Přepsat videa	Vyberte požadované režimy pro povolení přepsání videa.

6.2 Nastavení kamery

V mobilním prohlížeči klepněte na **Nastavení kamery do auta > Nastavení kamery** pro úpravu nastavení kamery.

Možnosti	Popis
Nastavení kanálu	Výběrem možnosti 1 kanál / 2 kanály můžete nastavit kamery pro záznam.
Jas - přední	Vyberte z Tmavý/Střední/Jasný pro jas přední kamery.
Super Night Vision	Vyberte možnost Zakázáno/Nepřetržitý režim/Parkovací režim/Nepřetržitý+Parkovací pro režim Super Night Vision.

6.3 Nastavení funkcí záznamu

V mobilním prohlížeči klepněte na **Nastavení kamery do auta > Nastavení záznamu** pro správu nastavení vlastností záznamu.

Možnosti	Popis
Citlivost při událostním režimu	Vyberte z Zakázáno/Nejnižší/Nízká/Střední/Vysoká pro citlivost.
Nastavit záznam s ochranou soukromí	Můžete nastavit funkci soukromého nahrávání, aby se po nastavené době smazaly vaše soubory, aby byla zajištěna ochrana soukromí dalších osob. Vyberte možnost VYP./1 min (max. 2 min)/3 min (max. 4 min)/Pouze G-Shock pro nastavení záznamu s ochranou soukromí. Pokud je nastaven režim Pouze G-Shock , pak nebude záznam nepřetržitý.
Záznam hlasu	Vyberte možnost Povoleno/Zakázáno pro záznam hlasu.
Parkovací režim	Vyberte z Zakázáno/Detekce pohybu/Časoběrný záznam/Úspora energie pro parkovací režim.
Doba čekání na parkovací režim	Pro čekací dobu parkovacího režimu (čas pro přepnutí do parkovacího režimu) vyberte z možností 30 sek./1 min./2 min./3 min./4 min./5 min.
Chytrý záznam parkování	Vyberte z možností Tepelná ochrana / Dlouhodobý záznam.
Citlivost nárazu v parkovacím režimu	Vyberte z Nejnižší/Nízká/Střední/Vysoká/Nejvyšší pro citlivost v parkovacím režimu.
Citlivost detekce pohybu	Vyberte z Nejnižší/Nízká/Střední/Vysoká/Nejvyšší pro citlivost režimu detekce pohybu.
Čas vypnutí	Vyberte z Zakázáno/3 h/6 h/12 h/24 h/48 h/72 h pro dobu záznamu.
Ochrana baterie	Vyberte z Povoleno/Zakázáno pro ochranu baterie.
Typ vozidla	Pro nastavení typu vozidla vyberte z možností Běžný automobil / Hybridní automobil / Elektromobil.
Vypínací napětí baterie	Vyberte z 12 V (11,6–12,3)/24 V (23,2–24,6) pro vypínací napětí baterie.
Ochrana baterie v zimním období	Vyberte měsíc (měsíce) pro použití funkce ochrany baterie.



- Pro používání parkovacího režimu musíte nainstalovat kabel pro pevné zapojení. Pokud není produkt trvale napájen, přestane nahrávat při vypnutí motoru vozidla.
- Autobaterie se nebude nabíjet, když je vozidlo zaparkované. Když nahráváte v parkovacím režimu po delší dobu, může se autobaterie vybit a nebude možné vozidlo nastartovat.



- Více informací o parkovacím režimu viz „3.5 Používání parkovacího režimu“ na straně 19.
- Vypínací napětí baterie lze nastavit pouze tehdy, když nastavení **Ochrana baterie** je **Povoleno**.
- Pokud je hodnota vypínacího napětí příliš nízká, produkt může úplně vyčerpat baterii v závislosti na podmínkách, jako je typ vozidla nebo teplota.

6.4 Nastavení funkcí silniční bezpečnosti

V mobilním prohlížeči klepněte na **Nastavení kamery do auta > Nastavení silniční bezpečnosti** pro správu nastavení funkcí silniční bezpečnosti.

Možnosti	Popis
Bezpečnostní kamery	Vyberte z Povoleno/Zakázáno pro bezpečnostní kamery.
Upozornění na mobilní zónu	Vyberte z Povoleno/Zakázáno pro upozornění na mobilní zónu.
Typ vozidla	Vyberte typ vozidla z Sedan/SUV/Nákladní (autobus) .
Inicializovat ADAS	V Inicializovat ADAS klepněte na Inicializovat > OK pro zahájení inicializace.
LDWS (Varování při neúmyslném opuštění jízdního pruhu)	Vyberte z Zakázáno/Nízká/Střední/Vysoká pro citlivost LDWS.
Rychlost LDWS	Vyberte z 50 km/h / 60 km/h / 80 km/h / 100 km/h pro rychlost detekce LDWS.
FCWS (Varování před čelním střetem)	Vyberte z Zakázáno/Nízká/Střední/Vysoká pro citlivost.
FCWS při nízké rychlosti	Vyberte z Zakázáno/Nízká/Střední/Vysoká pro citlivost.
FVDW (Varování při odjezdu vozidla vpředu)	Vyberte z Povoleno/Zakázáno pro funkci FVDW.

6.5 Konfigurování nastavení systému

V mobilním prohlížeči klepněte na **Nastavení kamery do auta > Nastavení systému** pro konfigurování nastavení systému hardwaru.

Možnosti	Popis
Jazyk	Vyberte požadovaný jazyk.
Hlasitost	Vyberte požadovanou úroveň hlasitosti pro každou funkci (Bezpečnostní kamery/ADAS/Systém).
Časové pásmo	Vyberte datum a čas.
Změna času	Vyberte z Povoleno/Zakázáno pro změnu letního/zimního času.
Jednotka rychlosti	Vyberte z km/h/mph pro jednotku rychlosti.
Razítko rychlosti	Vyberte z Povoleno/Zakázáno pro uvedení rychlosti.



Pokud vyberete **0** pro úroveň hlasitosti, hlasové navádění nebude povoleno.

7. Aktualizace firmwaru

Aktualizace firmwaru jsou poskytnuty pro zlepšení funkcí produktu, provozu nebo zvýšení stability. Pro optimální provoz produktu udržujte váš firmware vždy aktualizovaný.

Postupujte podle pokynů pro upgradování firmwaru.

- 1 Na vašem osobním počítači otevřete webový prohlížeč a jděte na <http://www.thinkware.com/Support/Download>.
- 2 Vyberte produkt a stáhněte si soubor s nejnovější aktualizací firmwaru.
- 3 Rozbalte stažený soubor.
- 4 Odpojte napájení produktu a vyjměte paměťovou kartu.
- 5 Na osobním počítači otevřete paměťovou kartu a zkopírujte soubor s aktualizací firmwaru do kořenové složky na paměťové kartě.
- 6 Nechte napájení odpojené od produktu a vložte paměťovou kartu do slotu paměťové karty na produktu.
- 7 Připojte napájecí kabel k produktu a zapněte napájení (ACC ON) nebo nastartujte motor pro zapnutí produktu. Aktualizace firmwaru se automaticky spustí a systém po dokončení aktualizace firmwaru provede restartování.



Během upgradování neodpojujte napájení ani nevyjímejte paměťovou kartu z produktu. To může způsobit vážné poškození produktu nebo dat uložených na paměťové kartě.



Firmware můžete také aktualizovat v mobilním prohlížeči a PC Viewer.

8. Řešení problémů

V následující tabulce jsou uvedeny problémy, se kterými se uživatel může setkat během používání zařízení, a opatření k jejich vyřešení. Pokud po učinění opatření uvedených v této tabulce problém přetrvává, obraťte se na zákaznické centrum.



Problémy	Řešení
Zařízení nelze zapnout	<ul style="list-style-type: none">• Zkontrolujte, že je napájecí kabel (kabel pro pevné zapojení nebo volitelná nabíječka do auta) správně připojen k vozidlu a produktu.• Zkontrolujte úroveň nabití autobaterie.
Hlasové navádění anebo bzučák se nerozezní.	Zkontrolujte, jestli hlasitost není nastavena na minimum. Více informací o tom, jak upravit hlasitost, viz „6.5 Konfigurování nastavení systému“ na straně 28.
Video není jasné nebo je špatně vidět.	<ul style="list-style-type: none">• Zkontrolujte, že jste sundali ochrannou fólii z čoček kamery. Pokud ochranná fólie zůstane na čočkách kamery, video může vypadat nejasné.• Zkontrolujte polohu instalace přední kamery nebo zadní kamery, zapněte zařízení a potom upravte úhel výhledu kamery.
Nelze rozpoznat paměťovou kartu.	<ul style="list-style-type: none">• Zkontrolujte, že paměťová karta byla vložena ve správném směru. Před vložením paměťové karty zkontrolujte, že kovové kontakty na paměťové kartě směřují směrem k optickým čočkám produktu.• Vypněte napájení, vyjměte paměťovou kartu a zkontrolujte, zda kontakty ve slotu pro paměťovou kartu nejsou poškozené.• Paměťová karta musí být originální produkt prodávaný společností THINKWARE. Při používání paměťových karet třetí strany společnost THINKWARE nezaručuje kompatibilitu ani normální provoz.
Na osobním počítači nelze přehrát video záznam.	Video záznamy jsou uloženy jako video soubory MP4. Zkontrolujte, že video přehrávač instalovaný na vašem osobním počítači podporuje přehrávání video souborů MP4.
Není příjem signálu GPS, i když externí přijímač GPS byl nainstalován.	Příjem signálu GPS nemusí být k dispozici v nepokrytých oblastech nebo pokud se produkt nachází mezi vysokými budovami. Příjem signálu GPS nemusí být k dispozici během bouřek nebo silného deště. Zkuste to znovu, až bude jasný den, v místě, kde je dobrý příjem signálu GPS. Načtení příjmu signálu GPS může trvat až 5 minut.

Před kontaktováním servisního centra

Zálohujte si všechna důležitá data uložená na paměťové kartě. Během opravy může dojít k vymazání dat na paměťové kartě. Každý produkt na opravu je považován za zařízení, ze kterého byla data zálohována. Zákaznické centrum nebude zálohovat vaše data. Společnost THINKWARE nenese odpovědnost za žádnou ztrátu, jako například ztrátu dat.

9. Specifikace

Specifikace produktu jsou uvedeny v následující tabulce.

Položka	Specifikace	Poznámky
Název modelu	Q200	Zadní kamera: BCFH-60 (volitelná)
Rozměry	Přední kamera: 98,5 x 34 x 22 mm	Zadní kamera: 25Ø x 61 x 32,8 mm
Paměť	Paměťová karta microSD	32 GB, 64 GB, 128 GB, 256 GB
Senzor kamery	4 megapixelů	
Zorný úhel (čočky)	Přibližně 124° (diagonálně)	
Video	Přední: QHD (2560 x 1440 při 30 sm./s) / H.264 / MP4	Možnost: FHD (1920 x 1080 při 30 sn./s) / H.264 / MP4
Audio	AAC	Vestavěný mikrofon
Režim záznamu	Nepřetržité nahrávání, Nahrávání při události, Ruční nahrávání, Nahrávání při parkování (parkovací režim)	
Vlastnosti	Super Night Vision (pouze vepředu), Soukromé nahrávání, Format Free 2.0, Vypnutí při vysoké teplotě, Ochrana před vybitím baterie	
Senzor zrychlení	3osý senzor zrychlení (3D, ±3G)	5 úrovní pro nastavení citlivosti je k dispozici
GPS (volitelné)	Externí GPS	Podporováno upozornění na bezpečnou jízdu
Bluetooth	Standard	Bluetooth V5.0, BLE
	Frekvence	2,402 MHz – 2,480 MHz
Wi-Fi	Standard	2,4G (802.11 b/g/n)
	Frekvence	2,400 GHz – 2,483,5 GHz
Napájení	Podporováno DC 12/24 V 	Zadní kamera (BCFH-60): podporováno DC 5 V 
Spotřeba energie	1k: 3,3 W / 2k: 3,8 W (střední)	Kromě plně nabitého kapacitoru / GPS
Pomocná napájecí jednotka	Kapacitor	
Kontrolka LED	Wi-Fi LED, stavová LED	
Alarm	Zabudované reproduktory	Hlasové navádění (bzučák se rozezní)
Provozní teplota	14–140 °F / -10–60 °C	
Skladovací teplota	-4–158 °F / -20–70 °C	

FCC Compliance Statement

This device complies with part 15 of the FCC rules. Operation is subject to the following two conditions: (1) This device may not cause harmful interference, and (2) this device must accept any interference received, including interference that may cause undesired operation.

This equipment has been tested and found to comply with the limits for a Class B digital device, pursuant to part 15 of the FCC Rules. These limits are designed to provide reasonable protection against harmful interference in a residential installation. This equipment generates, uses and can radiate radio frequency energy and, if not installed and used in accordance with the instructions, may cause harmful interference to radio communications. However, there is no guarantee that interference will not occur in a particular installation. If this equipment does cause harmful interference to radio or television reception, which can be determined by turning the equipment off and on, the user is encouraged to correct the interference by one of the following measures:

- Reorient or relocate the receiving antenna.
- Increase the separation between the equipment and receiver.
- Connect the equipment into an outlet on a circuit different from which the receiver is connected.
- Consult the dealer or an experienced radio/TV technician for help.

FCC Caution

Any changes or modifications to the equipment not expressly approved by the party responsible for compliance could void your authority to operate the equipment.

This transmitter must not be co-located or operating in conjunction with any other antenna or transmitter.

IEEE 802.11b or 802.11g operation of this product in the USA is firmware-limited to channels 1 through 11.

FCC Radiation Exposure Statement

This equipment complies with FCC radiation exposure limits set forth for an uncontrolled environment. This equipment should be installed and operated with minimum distance 20 cm between the radiator and your body.

FCC ID : 2ADTG-Q200

Industry Canada Statement

This device complies with Industry Canada license-exempt RSS standard(s). Operation is subject to the following two conditions: (1) this device may not cause interference, and (2) this device must accept any interference, including interference that may cause undesired operation of the device.

Ce dispositif est conforme à la norme CNR-247 d'Industrie Canada applicable aux appareils radio exempts de licence. Son fonctionnement est sujet aux deux conditions suivantes: (1) le dispositif ne doit pas produire de brouillage préjudiciable, et (2) ce dispositif doit accepter tout brouillage reçu, y compris un brouillage susceptible de provoquer un fonctionnement indésirable.

Industry Canada Radiation Exposure Statement

This equipment complies with IC radiation exposure limits set forth for an uncontrolled environment. This equipment should be installed and operated with minimum distance 20 cm between the radiator & your body.

Déclaration d'exposition aux radiations

Cet équipement est conforme aux limites d'exposition aux rayonnements IC établies pour un environnement non contrôlé. Cet équipement doit être installé et utilisé avec un minimum de 20 cm de distance entre la source de rayonnement et votre corps.

"This Class (B) digital apparatus complies with Canadian ICES-003."

"Cet appareil numérique de la classe (B) est conforme à la norme NMB-003 du Canada."

IC : 12594A-Q200



<http://www.thinkware.com>