

THINKWARE DASH CAM™

# Q850

## Guida dell'Utente

Il prodotto registra video mentre il veicolo è in moto.

Per utilizzare correttamente il prodotto e mantenerlo in buono stato, leggete e seguite le istruzioni contenute nella presente guida.

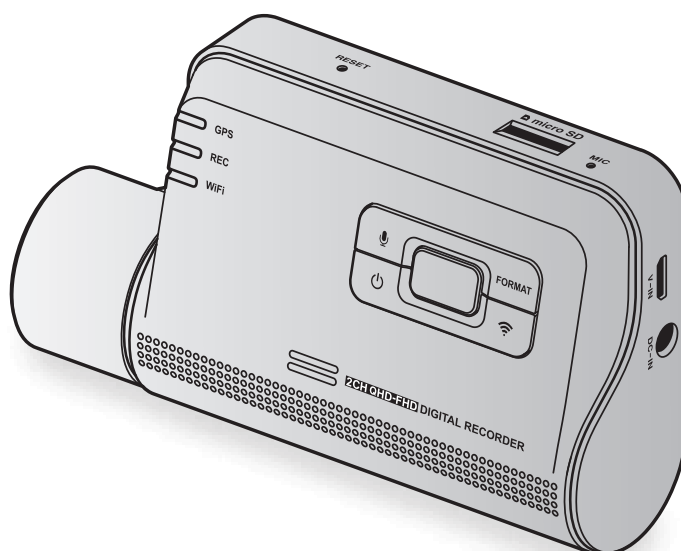

# Prima di utilizzare il prodotto

## Informazioni sul prodotto

Il prodotto registra video mentre il veicolo è in moto. Utilizzate il prodotto solo come riferimento in caso di indagini su danni incidentali o incidenti stradali. Il prodotto non garantisce la registrazione di tutti gli eventi. Il dispositivo potrebbe non registrare gli incidenti con urti troppo lievi da attivare il sensore di rilevamento degli impatti o gli incidenti con urti considerevoli che causano una deviazione nella tensione della batteria.

La registrazione video non ha inizio fino a quando il prodotto non è completamente acceso (avviato). Per garantire la registrazione di tutti gli eventi relativi al veicolo, attendete che il prodotto sia del tutto avviato dopo averlo acceso, quindi mettete in moto il veicolo.

THINKWARE non ha alcuna responsabilità per eventuali perdite causate da un incidente, né ha la responsabilità di fornire supporto riguardo le conseguenze di un incidente.

In base alla configurazione o alle condizioni operative del veicolo, come l'installazione di dispositivi di blocco/sblocco porte a distanza, impostazioni ECU o impostazioni TPMS, alcune funzionalità del prodotto potrebbero non essere supportate e versioni diverse del firmware potrebbero influenzare le prestazioni o le funzionalità del prodotto.

## Informazioni sulla Guida dell'Utente

Le informazioni fornite nella Guida potrebbero variare nel caso in cui il produttore aggiorni la sua politica di assistenza.

La presente Guida dell'Utente è pensata per i soli modelli THINKWARE Q850 e potrebbe contenere errori tecnici, redazionali oppure non fornire tutte le informazioni necessarie.

## Diritti d'autore

Tutti i diritti relativi al contenuto e agli schemi della presente Guida sono riservati a THINKWARE e protetti dalle leggi sul diritto d'autore. Qualsiasi duplicazione, revisione, pubblicazione o distribuzione non autorizzata della presente Guida, senza consenso scritto di THINKWARE, è vietata e penalmente perseguibile.

## Marchi registrati

THINKWARE Q850 è un marchio registrato di THINKWARE.

Gli altri loghi di prodotti e nomi di servizi contenuti nella presente Guida sono marchi registrati delle rispettive aziende.

# Contenuti

<b>Informazioni di sicurezza</b>	<b>4</b>	<b>3.7</b> Uso della funzionalità Super visione notturna	<b>20</b>
<b>1. Componenti del prodotto</b>	<b>6</b>	<b>3.8</b> Uso delle funzionalità di sicurezza stradale	<b>20</b>
<b>1.1 Articoli in dotazione</b>	<b>6</b>	<b>4. Utilizzo di Mobile Viewer</b>	<b>21</b>
1.1.1 Articoli standard	6	<b>4.1</b> Connessione del prodotto ad uno smartphone	<b>21</b>
1.1.2 Accessori (venduti separatamente)	6	<b>4.2</b> Vista del layout della schermata Mobile Viewer	<b>21</b>
<b>1.2 Nomi dei componenti</b>	<b>7</b>	<b>5. Uso di THINKWARE CONNECTED</b>	<b>22</b>
1.2.1 Videocamera anteriore (unità principale) - vista anteriore	7	<b>5.1</b> Connessione del prodotto a THINKWARE CONNECTED	<b>23</b>
1.2.2 Videocamera anteriore (unità principale) - vista posteriore	8	<b>6. Utilizzo di PC Viewer</b>	<b>24</b>
1.2.3 Videocamera posteriore (opzionale)	9	<b>6.1</b> Requisiti di sistema	<b>24</b>
<b>1.3 Rimozione e inserimento della scheda di memoria</b>	<b>9</b>	<b>6.2</b> Informazioni su PC Viewer	<b>24</b>
<b>2. Installazione del prodotto</b>	<b>10</b>	6.2.1 Download di PC Viewer	24
<b>2.1 Installazione della videocamera anteriore (unità principale)</b>	<b>10</b>	6.2.2 Installazione di PC Viewer	24
2.1.1 Selezione di una posizione di installazione	10	6.2.3 Layout schermata PC Viewer	25
2.1.2 Fissaggio del prodotto	10	6.2.4 Riproduzione di video registrati su PC Viewer	26
2.1.3 Collegamento del cavo di alimentazione	12	<b>7. Impostazioni</b>	<b>27</b>
<b>2.2 Installazione della videocamera posteriore (opzionale)</b>	<b>15</b>	<b>7.1</b> Gestione della scheda di memoria	<b>27</b>
2.2.1 Selezione di una posizione di installazione	15	<b>7.2</b> Impostazione della videocamera	<b>27</b>
2.2.2 Fissaggio della videocamera posteriore	15	<b>7.3</b> Impostazione delle funzionalità di registrazione	<b>28</b>
2.2.3 Collegamento del cavo della videocamera posteriore	16	<b>7.4</b> Impostazione delle funzionalità di sicurezza stradale	<b>29</b>
<b>3. Utilizzo delle funzionalità di registrazione</b>	<b>17</b>	<b>7.5</b> Configurazione delle impostazioni di sistema	<b>29</b>
<b>3.1</b> Accensione o spegnimento del prodotto	<b>17</b>	<b>8. Aggiornamento del firmware</b>	<b>30</b>
<b>3.2</b> Informazioni sulle posizioni di memorizzazione dei file	<b>17</b>	<b>9. Risoluzione dei problemi</b>	<b>31</b>
<b>3.3</b> Utilizzo della funzionalità di registrazione continua	<b>17</b>	<b>10. Specifiche</b>	<b>32</b>
<b>3.4</b> Registrazione manuale	<b>18</b>		
<b>3.5</b> Utilizzo della funzionalità Registrazione SOS	<b>18</b>		
<b>3.6</b> Utilizzo della modalità Parcheggio	<b>19</b>		

---

# Informazioni di sicurezza

Leggete le seguenti informazioni di sicurezza per utilizzare correttamente il prodotto.

## Simboli di sicurezza in questa guida



“Avvertenza” - Indica un potenziale pericolo che, se non evitato, potrebbe causare infortuni o morte.



“Attenzione” - Indica un potenziale pericolo che, se non evitato, potrebbe causare infortuni lievi o danni materiali.



“Nota” - Fornisce informazioni utili affinché gli utenti sfruttino al meglio le funzionalità del prodotto.

## Informazioni di sicurezza per un uso corretto

### Guida e utilizzo del prodotto



- **Non utilizzate il prodotto quando siete alla guida di un veicolo.** Distrazioni alla guida potrebbero causare incidenti e provocare infortuni o morte.
- **Installate il prodotto in punti in cui la visibilità del conducente non sia ostruita.** Ostruzioni al campo visivo del conducente potrebbero causare incidenti e provocare infortuni o morte. Prima di montare il prodotto sul parabrezza, consultate le leggi statali e comunali.

### Alimentazione elettrica



- **Non utilizzate o maneggiate il cavo di alimentazione con le mani bagnate.** Ciò potrebbe causare elettrocuzione.
- **Non utilizzate cavi di alimentazione danneggiati.** Ciò potrebbe causare incendi di natura elettrica o elettrocuzione.
- **Tenete il cavo di alimentazione lontano da fonti di calore.** In caso contrario, l'isolamento del cavo di alimentazione potrebbe sciogliersi, causando incendi di natura elettrica o elettrocuzione.
- **Utilizzate il cavo di alimentazione con il connettore appropriato e assicuratevi che il cavo di alimentazione sia collegato in modo sicuro e ben saldo in posizione.** In caso contrario, potrebbero verificarsi incendi di natura elettrica o elettrocuzione.
- **Non modificate o tagliate il cavo di alimentazione.** Inoltre, non posizionate oggetti pesanti sul cavo di alimentazione e non tirate, inserite o piegate il cavo di alimentazione utilizzando una forza eccessiva. Ciò potrebbe causare incendi di natura elettrica o elettrocuzione.



- **Utilizzate solo accessori originali THINKWARE o di un rivenditore autorizzato THINKWARE.** THINKWARE non garantisce la compatibilità e il normale funzionamento di accessori prodotti da terzi.
- **Quando collegate il cavo di alimentazione al prodotto, assicuratevi che il collegamento tra la spina del cavo e il connettore del cavo di alimentazione sul prodotto sia sicuro.** Nel caso in cui il collegamento sia allentato, il cavo di alimentazione potrebbe scollegarsi a causa di vibrazioni del veicolo. La registrazione video non è disponibile se il connettore elettrico è scollegato.

## Bambini e animali



Assicuratevi che il prodotto sia fuori dalla portata di bambini e animali. In caso di rottura, il prodotto potrebbe causare danni irreparabili.

## Ulteriori informazioni sul prodotto

### Gestione e funzionamento del prodotto



- **Non esponete il prodotto alla luce solare diretta o a una luce intensa.** In caso contrario, l'obiettivo o il circuito interno potrebbero danneggiarsi.
- **Utilizzate il prodotto ad una temperatura compresa tra i -10 °C e i 60 °C e conservate il prodotto ad una temperatura compresa tra i -20 °C e i 70 °C.** Se utilizzato o conservato al di fuori degli intervalli di temperatura specificati, il prodotto potrebbe non funzionare come previsto e causare danni fisici permanenti. Tali danni non sono coperti dalla garanzia.
- **Verificate di frequente che il prodotto sia nella posizione di installazione corretta.** Eventuali impatti causati da condizioni stradali estreme potrebbero alterare la posizione di installazione. Assicuratevi che il prodotto sia posizionato come specificato in questa guida.
- **Non premete i tasti con eccessiva forza.** Ciò potrebbe danneggiare i tasti.
- **Non pulite il prodotto con solventi o detergenti chimici.** Ciò potrebbe danneggiare i componenti in plastica del prodotto. Pulite il prodotto con un panno pulito, morbido e asciutto.
- **Non smontate il prodotto e non sottoponetelo a impatti.** Ciò potrebbe danneggiare il prodotto. Lo smontaggio non autorizzato del prodotto invalida la garanzia del prodotto.
- **Maneggiate con cura.** Far cadere il prodotto, maneggiarlo senza precauzioni o esporlo a urti esterni potrebbe provocare danni e/o causare il malfunzionamento del prodotto.
- **Non tentate di inserire corpi estranei all'interno del dispositivo.**
- **Evitate l'umidità eccessiva e fate in modo che nel prodotto non penetri acqua.** I componenti elettronici all'interno del prodotto potrebbero smettere di funzionare se esposti all'umidità o all'acqua.



- In base alla marca e al modello della vostra auto, la dash cam potrebbe continuare a ricevere alimentazione anche a motore spento. L'installazione del dispositivo in una presa con alimentazione continua da 12 V potrebbe causare l'esaurimento della batteria del veicolo.
- Il dispositivo è progettato per registrare video mentre il veicolo è in moto. La qualità del video potrebbe essere influenzata dalle condizioni meteorologiche e dall'ambiente stradale, come il giorno o la notte, la presenza di illuminazione stradale, l'ingresso o l'uscita delle gallerie e la temperatura esterna.
- THINKWARE NON è responsabile per la perdita di eventuali video registrati durante il funzionamento.
- Sebbene il dispositivo sia progettato per resistere a incidenti d'auto con forti collisioni, THINKWARE non garantisce la registrazione di incidenti nel caso in cui il dispositivo risulti danneggiato dall'incidente.
- Per una qualità video ottimale, mantenete il parabrezza e l'obiettivo della videocamera pulito. La presenza di particelle e sostanze sull'obiettivo della videocamera o sul parabrezza potrebbe ridurre la qualità dei video registrati.
- Il dispositivo deve essere utilizzato solo all'interno del veicolo.

---

# 1. Componenti del prodotto

## 1.1 Articoli in dotazione

Quando aprite la confezione del prodotto, assicuratevi che contenga tutti gli articoli in dotazione.

### 1.1.1 Articoli standard

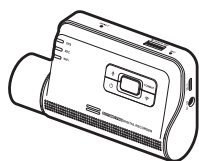

Videocamera anteriore (unità principale)

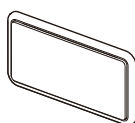

Supporto di montaggio



Cavo fisso

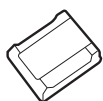

Fermacavi adesivo



Scheda di memoria microSD (materiale di consumo)



Garanzia e informazioni assistenza cliente



Gli articoli standard potrebbero variare senza preavviso.

### 1.1.2 Accessori (venduti separatamente)

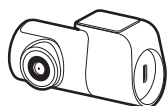

Videocamera posteriore e cavo



Caricabatteria da auto



Cavo OBD-II



La ricezione GPS potrebbe essere influenzata da interferenze causate dal parabrezza del veicolo, in particolare quelli trattati con rivestimento protettivo anti-UV, o dallo sbrinatori integrato. Quando la potenza del segnale GPS è debole o è impossibile ottenere un segnale GPS, è consigliato utilizzare un ricevitore GPS esterno.

## 1.2 Nomi dei componenti

### 1.2.1 Videocamera anteriore (unità principale) - vista anteriore

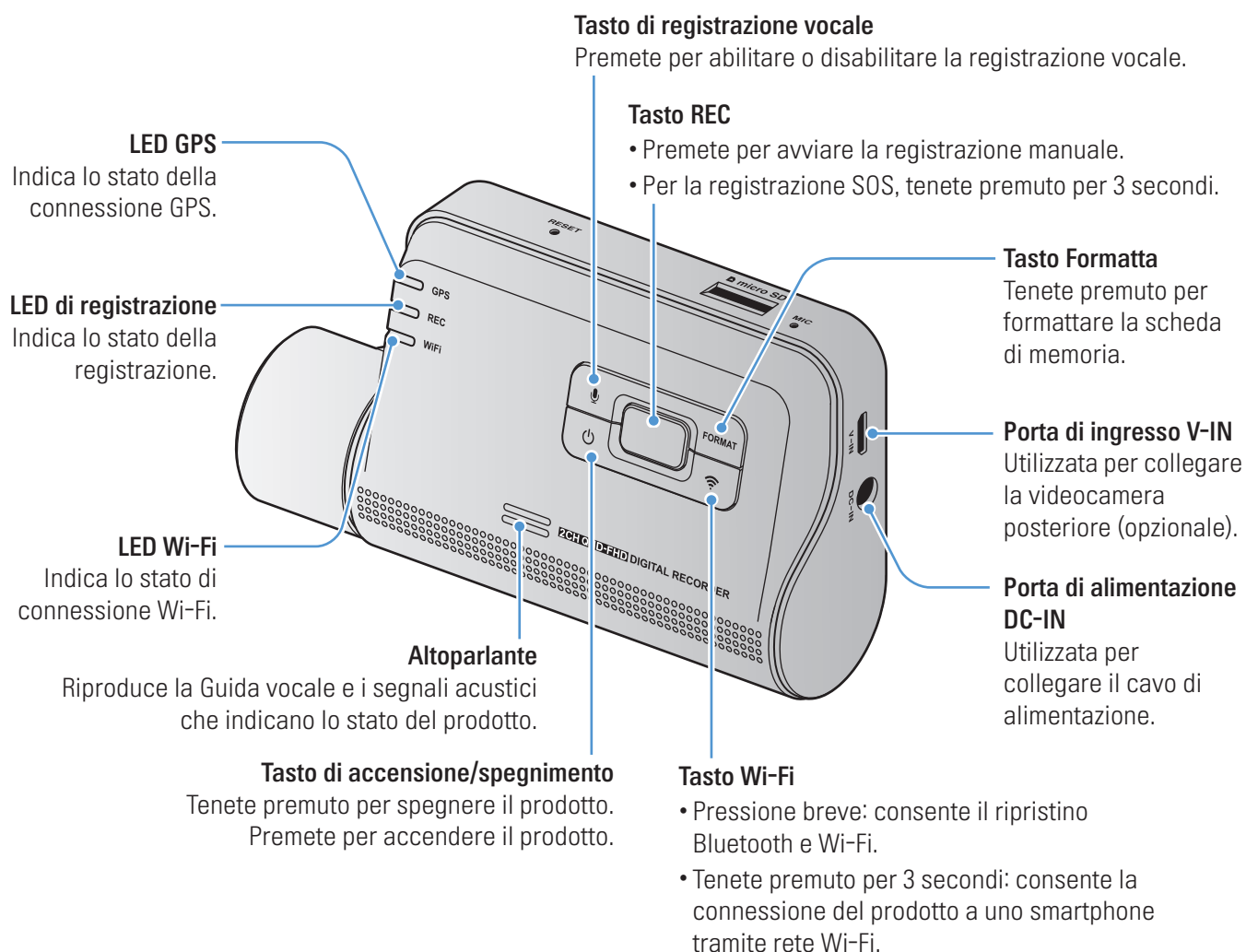

In situazioni di temperatura elevata, le connessioni Bluetooth e Wi-Fi potrebbero non essere disponibili in modo da proteggere la dash cam. Se la connessione fallisce, riprovate la connessione a una temperatura normale.



- Per ripristinare il prodotto, tenete premuti contemporaneamente i tasti di registrazione vocale (🗣️) e REC (📺) fino a quando vengono emessi dei segnali acustici.
- Lo stato dei LED di sicurezza può variare in base alla modalità selezionata.
- Per verificare lo stato del prodotto utilizzando gli indicatori LED, fate riferimento alla tabella seguente. Per ulteriori informazioni su REC LED, consultate “3.3 Utilizzo della funzionalità di registrazione continua” a pagina 17.

LED	Stato LED	Descrizione funzionamento
BT/Wi-Fi	🟢 (luce accesa)	Wi-Fi connessa
	🟠 (luce accesa) / 🟡 (lampeggia)	Bluetooth attivo / accoppiamento Bluetooth
	🟢 > 🟠 > 🟡 (lampeggia)	Reset Bluetooth/Wi-Fi
	🟡 (luce accesa)	Modalità Internet connessa
	🔴 (luce accesa per 5 secondi)	Premendo il tasto Wi-Fi quando Bluetooth/Wi-Fi è disattivato in una situazione di temperatura elevata.
GPS	🟠 (luce accesa)	GPS connesso
Gener.	Wi-Fi 🟢 > REC 🔴 > GPS 🟠 (lampeggia)	Aggiornamento firmware

## 1.2.2 Videocamera anteriore (unità principale) - vista posteriore

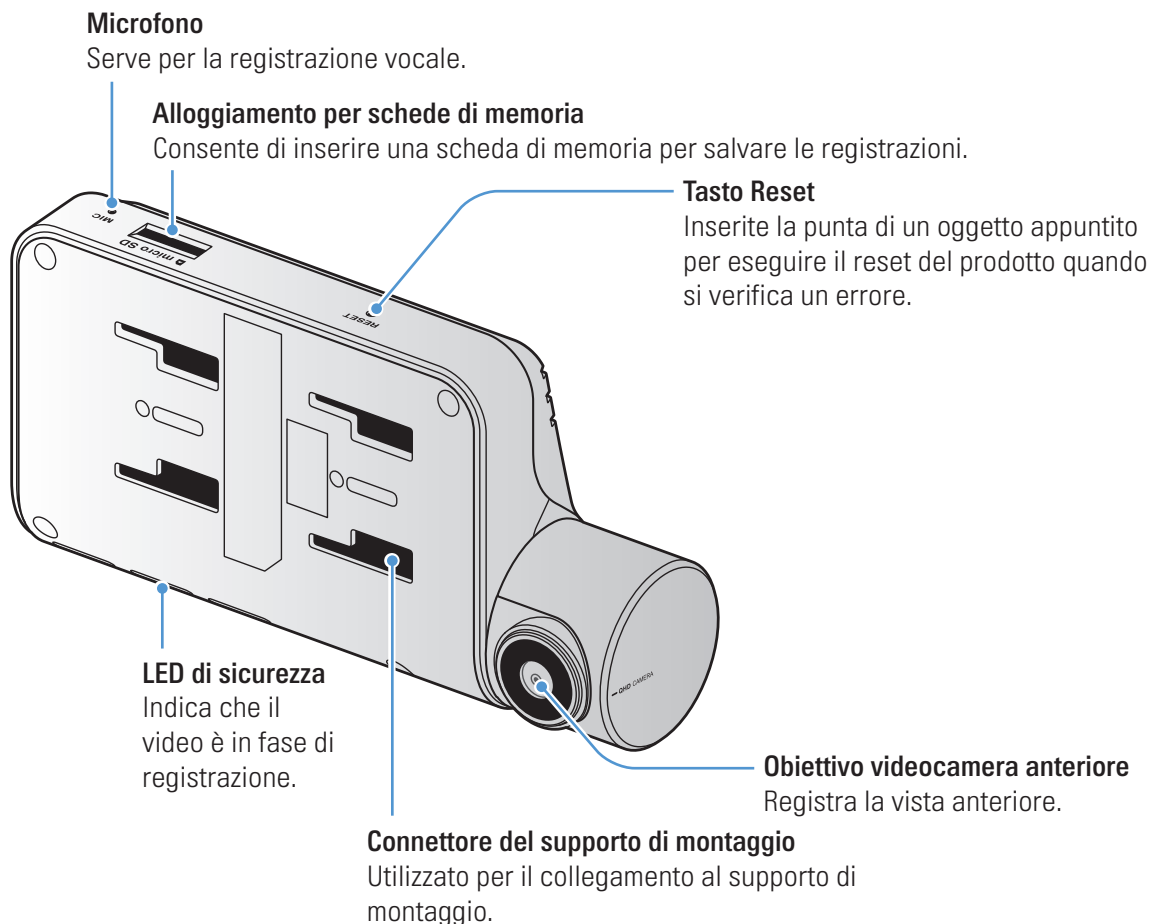



### 1.2.3 Videocamera posteriore (opzionale)

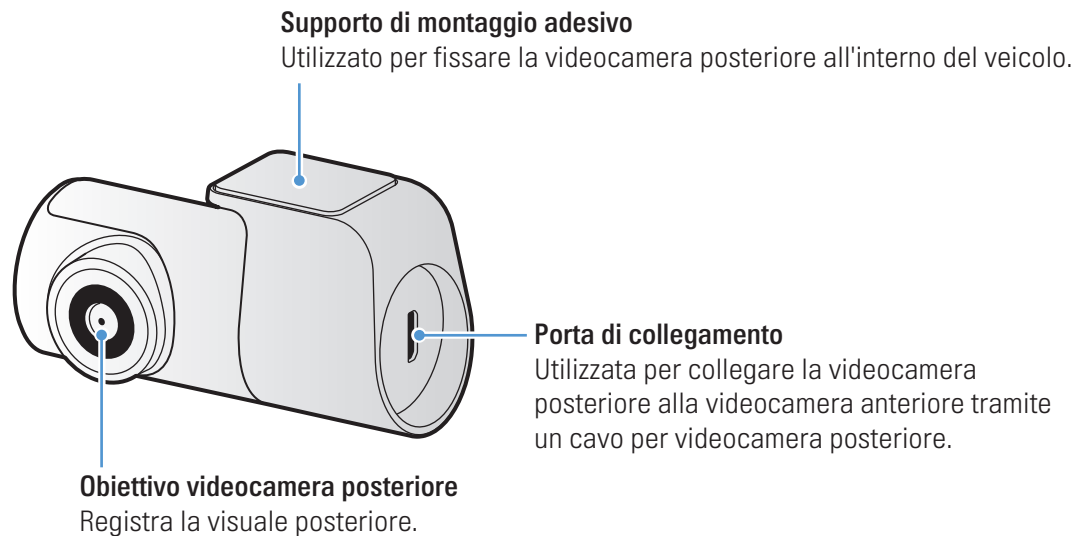

## 1.3 Rimozione e inserimento della scheda di memoria

Seguite le istruzioni per rimuovere la scheda di memoria dal prodotto o per inserire la scheda di memoria nel prodotto.

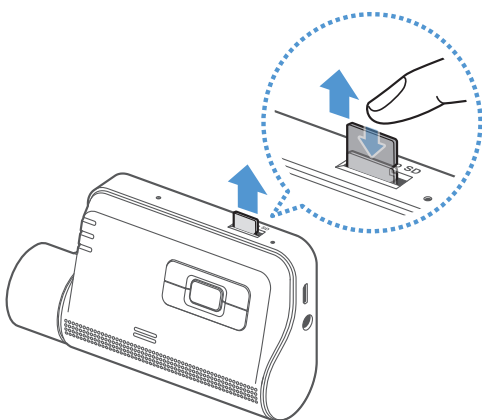

Prima di rimuovere la scheda di memoria, assicuratevi che il prodotto sia spento. Premete delicatamente la parte inferiore della scheda di memoria con un'unghia per rilasciarla, quindi rimuovetela dal prodotto.

Per inserire la scheda di memoria nell'alloggiamento per schede di memoria, assicuratevi che i contatti metallici della scheda di memoria siano rivolti verso i tasti del prodotto e inseritela nell'alloggiamento finché non sentite uno scatto.



- Assicuratevi che il prodotto sia spento prima di rimuovere la scheda di memoria. I file video registrati potrebbero danneggiarsi o andare perduti se la scheda di memoria viene rimossa quando il prodotto è acceso.
- Assicuratevi che la scheda di memoria sia nella direzione corretta prima di inserirla nel prodotto. L'alloggiamento per schede di memoria o la scheda di memoria potrebbero danneggiarsi se questa viene inserita nella maniera errata.
- Utilizzate solo schede di memoria THINKWARE. THINKWARE non garantisce la compatibilità e il normale funzionamento di schede di memoria prodotte da terzi.



Per prevenire la perdita dei file video registrati, eseguite periodicamente il back-up dei file video su un supporto di memoria diverso.

## 2. Installazione del prodotto

### 2.1 Installazione della videocamera anteriore (unità principale)

Seguite le istruzioni per installare correttamente il prodotto.

#### 2.1.1 Selezione di una posizione di installazione

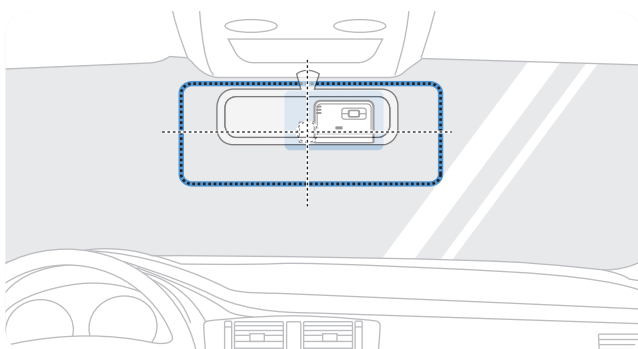

Selezionate una posizione di installazione da cui sia possibile registrare interamente la visuale anteriore del veicolo, senza ostruire il campo visivo del conducente. Assicuratevi che l'obiettivo della videocamera anteriore sia posizionato al centro del parabrezza.

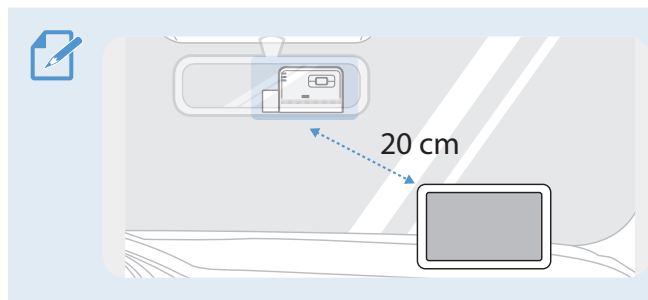

Qualora sul cruscotto sia installato un dispositivo di navigazione GPS, la ricezione GPS potrebbe essere influenzata dalla posizione di installazione della videocamera sul cruscotto. Regolate la posizione di installazione del dispositivo di navigazione GPS per garantire che i due dispositivi siano distanti almeno 20 centimetri l'uno dall'altro (8 pollici circa).

#### 2.1.2 Fissaggio del prodotto

Seguite le istruzioni per fissare il prodotto nella posizione di installazione.

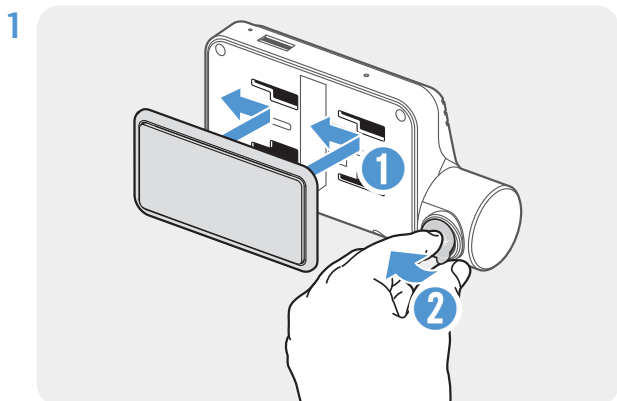

Allineate il supporto di montaggio al binario di montaggio sul prodotto, quindi fatelo scorrere finché non sentite uno scatto (1). Quindi, rimuovete con attenzione la pellicola protettiva (2).

- 2 Dopo aver individuato la posizione di installazione, pulite la posizione di installazione sul parabrezza con un panno asciutto.

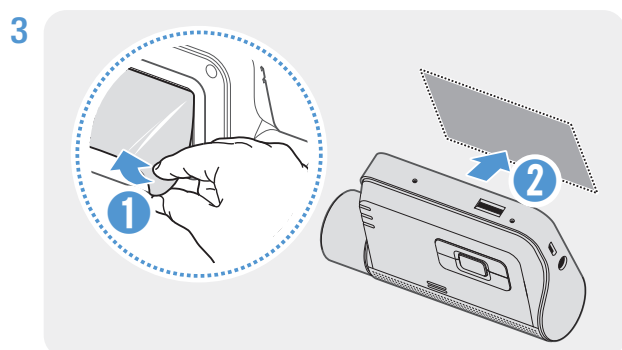

Rimuovete la pellicola protettiva dal supporto di montaggio adesivo, quindi premete il supporto di montaggio sulla posizione di installazione.

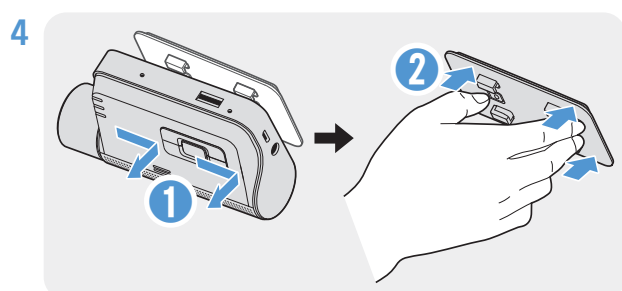

Rimuovete il prodotto dal supporto di montaggio e spingete il supporto di montaggio sul parabrezza per assicurarvi che il supporto di montaggio sia fissato saldamente.

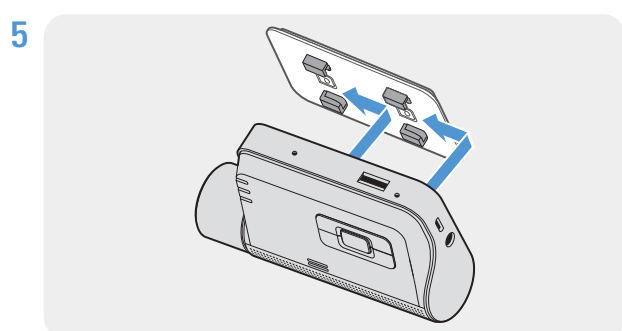

Allineate il prodotto al supporto di montaggio, quindi fatelo scorrere nella posizione di blocco finché non sentite uno scatto.



- Se non fissato saldamente al supporto di montaggio, il prodotto potrebbe cadere e danneggiarsi durante il funzionamento del veicolo.
- Qualora dobbiate rimuovere il supporto di montaggio dal parabrezza per modificare la posizione di installazione, fate attenzione a non danneggiare la pellicola di rivestimento del parabrezza.

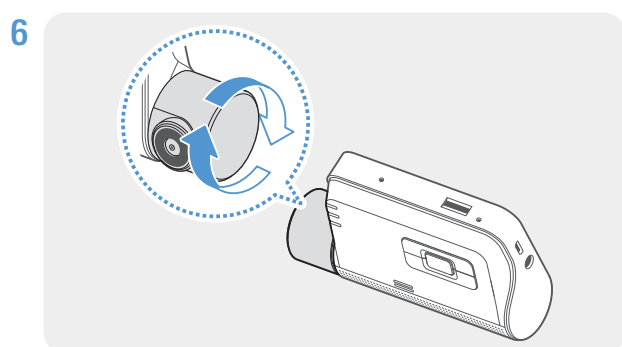

Impostate correttamente l'angolazione verticale della videocamera.



Per verificare la correttezza dell'angolazione della videocamera, registrate un video dopo l'installazione e controllate il video utilizzando Mobile Viewer o PC Viewer. Se necessario, regolate nuovamente l'angolazione della videocamera. Per ulteriori informazioni su Mobile Viewer o PC Viewer, consultate "4. Utilizzo di Mobile Viewer" a pagina 21 oppure "6. Utilizzo di PC Viewer" a pagina 24.

## 2.1.3 Collegamento del cavo di alimentazione

Quando il motore e gli accessori elettrici sono spenti, collegate il cavo di alimentazione continua o il cavo di alimentazione per presa accendisigari (opzionale) al prodotto.

### Collegamento del cavo di alimentazione continua

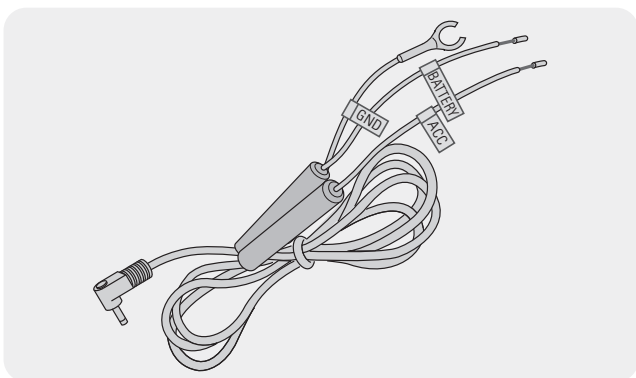

Se collegate il prodotto al veicolo mediante il cavo di alimentazione continua, la videocamera continua a funzionare anche quando il veicolo non è in moto (modalità Parcheggio). Nella modalità Parcheggio, la videocamera rileva gli impatti contro il veicolo e i movimenti nelle vicinanze e registra un video.

Per ulteriori informazioni sulla modalità Parcheggio, consultate "3.6 Utilizzo della modalità Parcheggio" a pagina 19.



- Il cavo di alimentazione continua deve essere installato sul veicolo in modo professionale da un meccanico qualificato. Contattate un centro di assistenza autorizzato per collegare il cavo di alimentazione continua al veicolo. Se non installato correttamente, il prodotto potrebbe danneggiarsi oppure potrebbero verificarsi incendi di natura elettrica o elettrocuzioni.
- Utilizzate solo il cavo di alimentazione continua originale THINKWARE. L'uso di cavi prodotti da terzi potrebbe danneggiare il prodotto o provocare elettrocuzioni a causa della differenza di tensione.
- Quando collegate il cavo di alimentazione continua, prestate particolare attenzione al cablaggio. Se i cavi non sono collegati correttamente, il prodotto o il veicolo potrebbero danneggiarsi.

1

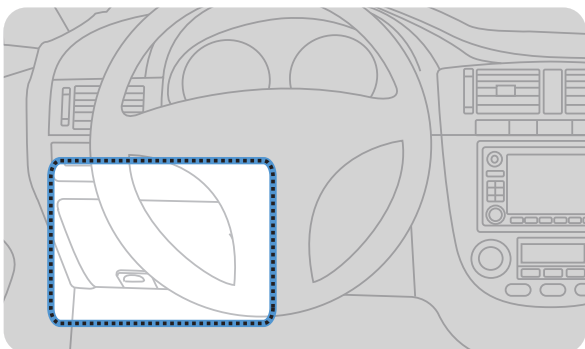

Trovate la scatola dei fusibili del veicolo. La scatola dei fusibili è posta generalmente sotto il sedile del conducente.

La posizione della scatola dei fusibili potrebbe variare in base alla marca e al modello del veicolo. Per ulteriori informazioni, fate riferimento al manuale del proprietario del veicolo.

2

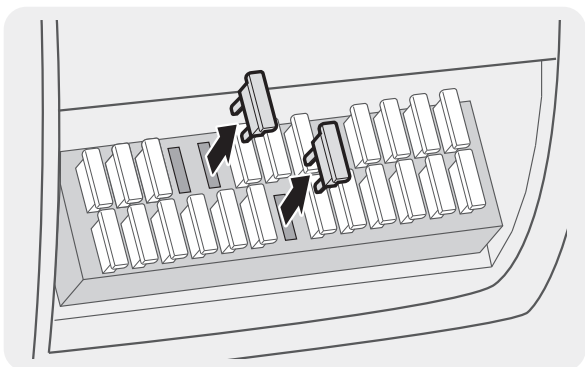

Aprite la scatola dei fusibili, trovate il terminale di alimentazione continua (che fornisce alimentazione quando il veicolo è spento) e il terminale ACC (che fornisce alimentazione quando lo stato di accensione è su "ACC ON") utilizzando un tester elettrico, quindi sganciate i fusibili dai terminali.

3

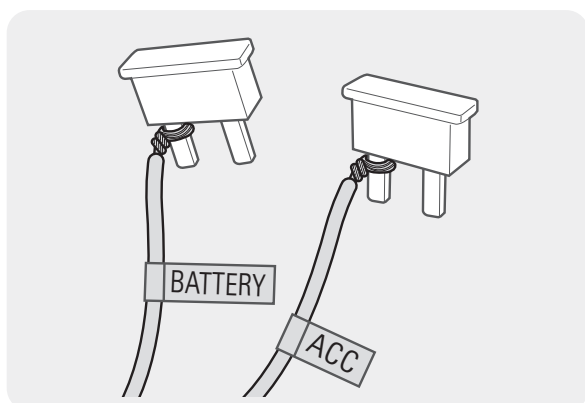

Collegate il cavo della BATTERIA a una gamba del fusibile del terminale di alimentazione continua e collegate il cavo ACC a una gamba del fusibile del terminale normale (ACC).

4 Controllate i punti di contatto di ingresso e uscita del pannello dei fusibili utilizzando un tester elettrico.

5 Rimettete i fusibili nella loro posizione sul pannello dei fusibili, collegando ogni gamba del fusibile con il cavo al punto di contatto di uscita e facendo attenzione a non cambiare la posizione del fusibile.



Quando installate i fusibili sul pannello dei fusibili, le gambe dei fusibili per il cavo della BATTERIA e il cavo ACC devono essere collegati ai terminali di uscita. Se la gamba del fusibile con il cavo è collegata a un terminale di ingresso, il prodotto o il veicolo potrebbero danneggiarsi oppure potrebbero verificarsi incendi di natura elettrica.

6

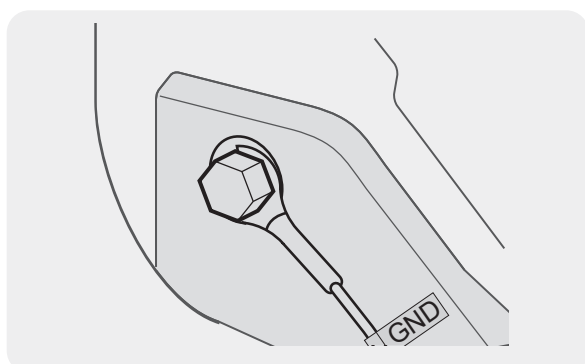

Collegate la messa a terra (il cavo GND) a un bullone agganciato a una parte metallica del corpo del veicolo.



Normalmente, il bullone metallico a cui si può collegare la messa a terra (il cavo GND) si trova vicino alla scatola dei fusibili o all'interno della porta del sedile del conducente.

7

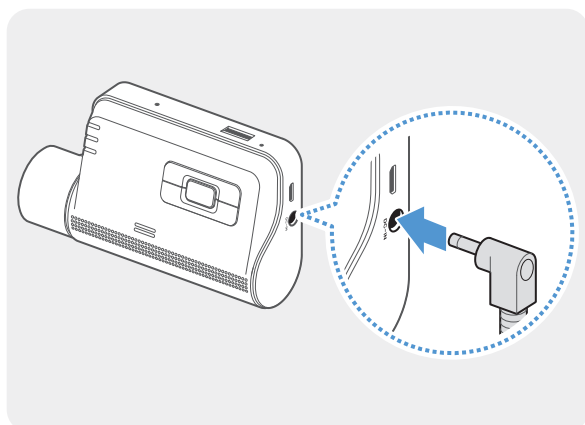

Collegate il cavo di alimentazione continua al connettore di alimentazione DC-IN del prodotto e avviate il motore per assicurarvi che il prodotto funzioni normalmente.

Una volta acceso il prodotto, si attivano l'indicatore LED e la Guida vocale.

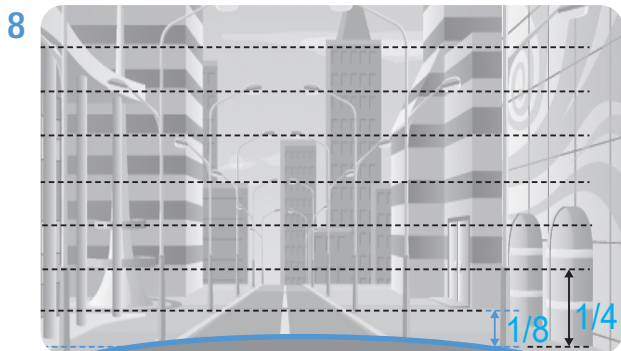

Connettete il prodotto a **THINKWARE DASH CAM LINK** sullo smartphone e regolate l'angolazione della videocamera in modo che il cofano del veicolo occupi 1/4 – 1/8 dello schermo mentre visualizzate la schermata Vista live, come mostrato nell'immagine a sinistra.

Per ulteriori informazioni sulla connessione e l'utilizzo delle applicazioni mobili THINKWARE, consultate "4. Utilizzo di Mobile Viewer" a pagina 21.

### Collegamento del caricabatteria da auto (opzionale)



Il cavo fisso deve essere installato sul veicolo in modo professionale da un meccanico qualificato.

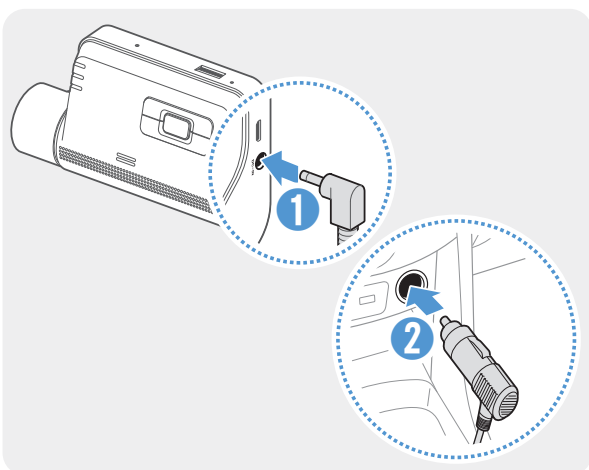

Collegate il caricabatteria da auto alla porta di alimentazione DC-IN del prodotto e inserite il connettore per accendisigari nella presa di alimentazione del veicolo.



La posizione e le specifiche della presa di alimentazione potrebbero variare in base alla marca e al modello del veicolo.



- Utilizzate il caricabatteria da auto originale THINKWARE (opzionale). L'uso di cavi di alimentazione prodotti da terzi potrebbe danneggiare il prodotto e provocare incendi di natura elettrica o elettrocuzione a causa della differenza di tensione.
- Non tagliate o modificate autonomamente il cavo di alimentazione. Ciò potrebbe danneggiare il prodotto o il veicolo.
- Per una guida sicura, sistemate i cavi in maniera tale che non ostruiscano il campo visivo del conducente o ostacolino la guida. Per ulteriori informazioni sulla sistemazione dei cavi, visitate [www.thinkware.com](http://www.thinkware.com).

## 2.2 Installazione della videocamera posteriore (opzionale)

Seguite le seguenti istruzioni per installare correttamente la videocamera posteriore.

### 2.2.1 Selezione di una posizione di installazione

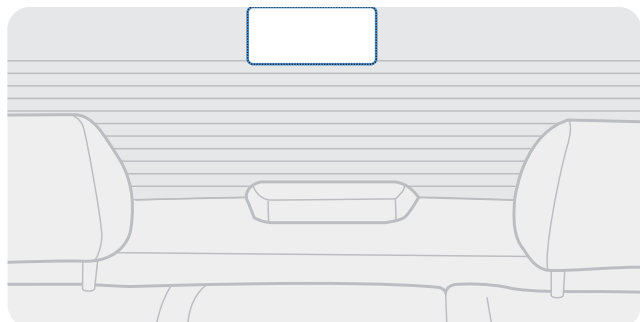

Selezionate una posizione sul parabrezza posteriore in cui non vi siano fili del sistema di sbrinamento e da cui la videocamera possa registrare interamente la visuale posteriore.



- Nei veicoli con un parasole agganciato al parabrezza posteriore, è necessario selezionare una posizione in cui l'utilizzo del parasole non interferisca con il funzionamento della videocamera.
- La parte adesiva della videocamera posteriore non dovrebbe toccare il sistema di sbrinamento.

### 2.2.2 Fissaggio della videocamera posteriore

Seguite le seguenti istruzioni per fissare il prodotto nella posizione di installazione.

- 1 Dopo aver individuato la posizione di installazione, pulite la superficie di installazione sul parabrezza con un panno asciutto.



Verificate la posizione di installazione prima di fissare la videocamera posteriore sul parabrezza posteriore. Dopo aver fissato la videocamera posteriore sul parabrezza, sarà difficile rimuovere la videocamera o modificare la posizione di installazione per via della forte tenuta dell'adesivo.

2

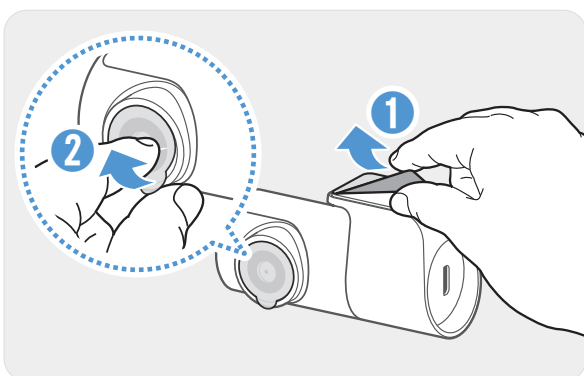

Rimuovete la pellicola protettiva dal supporto di montaggio adesivo e dall'obiettivo della videocamera.

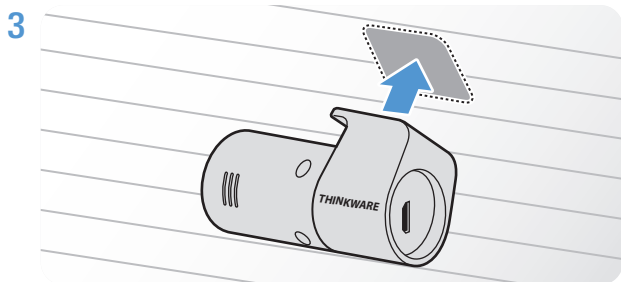

Fissate il prodotto in maniera tale che il logo THINKWARE sia rivolto verso l'interno e premete con forza il nastro adesivo per assicurare la videocamera in posizione.



Se il prodotto viene fissato al contrario, la visuale posteriore è registrata alla rovescia.

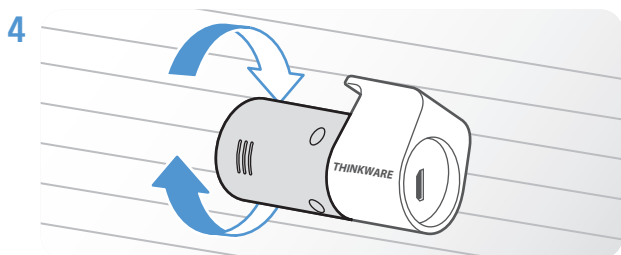

Regolate l'angolazione verticale della videocamera.

## 2.2.3 Collegamento del cavo della videocamera posteriore

Spegnete il prodotto e collegate il cavo della videocamera posteriore alla videocamera anteriore (unità principale).

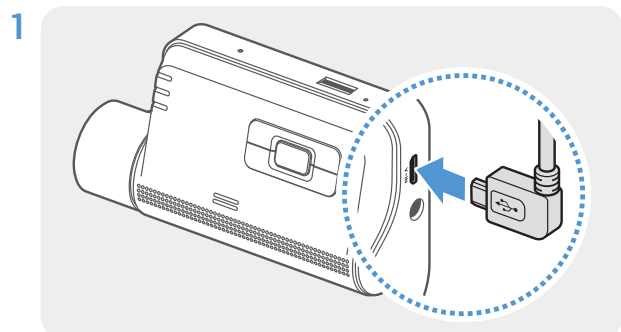

Collegate un'estremità del cavo della videocamera posteriore alla porta V-IN della videocamera anteriore.

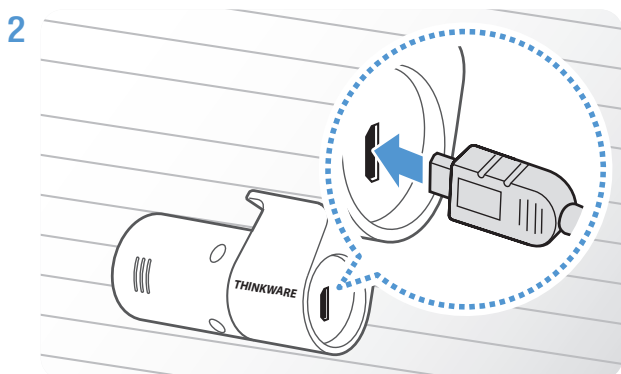

Collegate l'altra estremità del cavo della videocamera posteriore alla porta di connessione della videocamera posteriore.



Per una guida sicura, sistemate i cavi in maniera tale che non ostruiscano il campo visivo del conducente o ostacolino la guida.

3 Attivate l'ACC o avviate il motore per verificare che il prodotto sia acceso. Una volta acceso il prodotto, si attivano il LED di stato e la Guida vocale.



Il prodotto si accende quando viene attivata la modalità ACC o si avvia il motore.



## 3. Utilizzo delle funzionalità di registrazione

### 3.1 Accensione o spegnimento del prodotto

Il prodotto si accende automaticamente e la Registrazione Continua ha inizio quando si attiva l'ACC o si avvia il motore.



Attendete che il prodotto sia del tutto avviato dopo averlo acceso, quindi mettete in moto il veicolo. La registrazione video non ha inizio fino a quando il prodotto non è completamente acceso (avviato).

### 3.2 Informazioni sulle posizioni di memorizzazione dei file

I video sono memorizzati nelle seguenti cartelle in base alla modalità di registrazione.

Su Mobile Viewer	Continua	Incidente Continua	Registrazione Manuale	Rilevamento Movimento	Incidente Parcheggio	Registrazione SOS
Nella scheda di memoria	cont_rec	evt_rec	manual_rec	motion_timelapse_rec	parking_rec	sos_rec



Riproducete i video su computer Windows/Mac oppure utilizzando l'applicazione mobile Thinkware. Se riproducete video inserendo la scheda di memoria in dispositivi quali smartphone o tablet, i file video potrebbero andare perduti.



Il nome file è composto dalla data e dall'ora di avvio della registrazione e dall'opzione di registrazione.

REC_	YYYYMMDD	HHMMSS	F	.MP4
REC_	20240122	182052	R	.MP4

#### Condizioni di registrazione

- F: Videocamera anteriore
- R: Videocamera posteriore (se è fornita la videocamera posteriore opzionale)

### 3.3 Utilizzo della funzionalità di registrazione continua

Collegate il cavo di alimentazione alla porta di alimentazione DC-IN del prodotto, quindi accendete gli accessori elettrici del veicolo o avviate il motore. Il LED di stato e la guida vocale si accendono e viene avviata la registrazione continua.

In Registrazione Continua, il prodotto funziona come segue.

Modalità	Descrizione funzionamento	LED di registrazione (REC)
Registrazione continua	Durante la guida, i video sono registrati in segmenti della durata di 1 minuto e memorizzati nella cartella "cont_rec".	(luce accesa)
Registrazione continua di incidenti*	Alla rilevazione di un impatto sul veicolo, viene registrato un video di 20 secondi, dai 10 secondi precedenti la rilevazione ai 10 secondi successivi alla rilevazione, che viene memorizzato nella cartella "evt_rec".	(lampeggia)

\* Alla rilevazione di un impatto sul veicolo durante la registrazione continua, la registrazione continua di incidenti ha inizio con un doppio segnale acustico.



- Attendete che il prodotto sia del tutto avviato dopo averlo acceso, quindi mettete in moto il veicolo. La registrazione video non ha inizio fino a quando il prodotto non è completamente acceso (avviato).
- Quando la registrazione continua di incidenti ha inizio, viene emesso un doppio segnale acustico come notifica. La funzione vi consente di risparmiare del tempo quando controllate il LED di stato per verificare lo stato di funzionamento del prodotto.
- Per abilitare la registrazione, è necessario inserire una scheda di memoria nel prodotto.

### 3.4 Registrazione manuale

Potete registrare una scena che desiderate catturare mentre siete alla guida e memorizzarla come nuovo file.

Per avviare la registrazione manuale, premete il tasto REC (□). Quindi, la registrazione manuale ha inizio con la guida vocale. Durante la registrazione manuale, il prodotto funziona come segue.

Modalità	Descrizione funzionamento	LED di registrazione (REC)
Registrazione manuale	Quando premete il tasto REC (□), viene registrato un video di 1 minuto, dai 10 secondi precedenti ai 50 secondi successivi alla pressione del tasto, che viene memorizzato nella cartella "manual_rec".	 (lampeggia)

### 3.5 Utilizzo della funzionalità Registrazione SOS

Potete registrare una scena quando si verifica un incidente alla guida o a veicolo fermo e memorizzarla come nuovo file.

Per avviare la registrazione SOS, premete il tasto REC (□) per 3 secondi. A questo punto, la Guida vocale comunicherà che la registrazione SOS è iniziata.

In Registrazione SOS, il prodotto funziona come segue.

Modalità	Descrizione funzionamento	LED di registrazione (REC)/ LED Wi-Fi (Wi-Fi)
Registrazione SOS	Premendo il tasto REC (□) per 3 secondi quando si verifica un incidente, viene registrato un video di 10 secondi (a partire dai 5 secondi prima dell'incidente ai 5 secondi successivi alla pressione del tasto) che viene memorizzato nella cartella "sos_rec".	 (lampeggia)



Stando alla politica di assistenza sui dati, se hai usato tutti i tempi a disposizione per il caricamento della registrazione SOS, premendo il tasto REC (□) salverai il video registrato sulla scheda SD, ma non potrai caricarlo sull'applicazione THINKWARE CONNECTED LTE. Visitate il sito Web THINKWARE (<https://www.thinkware.com>) per maggiori informazioni.

### 3.6 Utilizzo della modalità Parcheggio







Quando il prodotto è collegato al veicolo mediante il cavo fisso, la modalità operativa viene modificata in modalità Parcheggio con la guida vocale, una volta spenti il motore o gli accessori elettrici.



- La modalità Parcheggio funziona solo quando è collegato il cavo fisso. Il cavo fisso deve essere installato sul veicolo in modo professionale da un meccanico qualificato.
- Per utilizzare tutte le modalità di registrazione, è necessario inserire una scheda di memoria nel prodotto.
- La durata della modalità Parcheggio potrebbe variare in base allo stato di ricarica della batteria del veicolo. Se desiderate utilizzare la modalità Parcheggio per un periodo di tempo prolungato, verificate il livello della batteria per evitare l'esaurimento della batteria.

Se non desiderate utilizzare la modalità Parcheggio o desiderate modificare le impostazioni della modalità, da Mobile Viewer toccate **Impost. Dash Cam > Impostazioni registrazione**.

Per impostare le opzioni della **Modalità Parcheggio**, fate riferimento alla seguente tabella.

Opzione		Descrizione funzionamento	LED di registrazione (REC)
Rilev. Movimento	Nessun movimento o impatto rilevato	Consente di monitorare i movimenti nell'area o gli impatti sul veicolo. Viene registrato un video solo quando è rilevato un movimento o un impatto.	 (lampeggia lentamente)
	Movimento rilevato	Alla rilevazione di un oggetto in movimento durante il parcheggio, viene registrato un video di 20 secondi, dai 10 secondi precedenti la rilevazione ai 10 secondi successivi alla rilevazione, che viene memorizzato nella cartella <b>"motion_timelapse_rec"</b> .	 (lampeggia)
	Impatto rilevato	Alla rilevazione di un impatto durante il parcheggio, viene registrato un video di 20 secondi, dai 10 secondi precedenti la rilevazione ai 10 secondi successivi alla rilevazione, che viene memorizzato nella cartella <b>"parking_rec"</b> .	 (lampeggia)
Time Lapse	Nessun impatto rilevato	Viene registrato un video ad una frequenza di 2 fps per 10 minuti, che viene poi compresso in un file lungo 2 minuti e memorizzato nella cartella <b>"motion_timelapse_rec"</b> . Considerate le piccole dimensioni del file video registrato con questa opzione, potete registrare un video lungo.	 (luce accesa)
	Impatto rilevato	Alla rilevazione di un impatto durante il parcheggio, viene registrato un video di 100 secondi ad una frequenza di 2 fps, dai 50 secondi precedenti la rilevazione ai 50 secondi successivi alla rilevazione che viene memorizzato nella cartella <b>"parking_rec"</b> dopo essere stato compresso in un file lungo 20 secondi. (Verrà emesso un segnale acustico.)	 (lampeggia)
Risp. energetico	Nessun impatto rilevato	Consente di monitorare gli impatti sul veicolo. Viene registrato un video solo quando è rilevato un impatto.	Spento
	Impatto rilevato	Alla rilevazione di un impatto durante il parcheggio, viene registrato un video di 20 secondi, a partire da 1 secondo dopo la rilevazione, che viene memorizzato nella cartella <b>"parking_rec"</b> .	 (lampeggia)
SPENTO		Il prodotto si spegne quando vengono spenti gli accessori elettrici e il motore.	Spento



Qualora vengano modificate le impostazioni della mod. Parcheggio, i video registrati con le impostazioni precedenti saranno eliminati. Per prevenire la perdita dei dati, eseguite un back-up di tutti i video in mod. Parcheggio prima di modificare le impostazioni della mod. Parcheggio.



Non è possibile utilizzare il Rilevamento movimento, Time Lapse o il Risparmio energetico contemporaneamente.

### 3.7 Uso della funzionalità Super visione notturna

Grazie alla Super visione notturna, potete registrare video molto più luminosi rispetto a quelli registrati senza ricorrere a questa funzionalità. Questa funzione viene abilitata tramite l'elaborazione del segnale immagine in tempo reale (ISP) che migliora la luminosità dei video. Questa funzione è disponibile nelle modalità Registrazione continua e Parcheggio e solo per la videocamera anteriore.

- 1 Da Mobile Viewer, toccate **Impost. Dash Cam > Impostazioni registrazione**.
- 2 Da **Super visione notturna**, selezionate la modalità di registrazione in cui desiderate utilizzare la funzionalità Super visione notturna. La nuova impostazione viene applicata automaticamente.

### 3.8 Uso delle funzionalità di sicurezza stradale

Le funzionalità di sicurezza stradale comprendono un sistema di segnalazione delle videocamere di sicurezza, un sistema di avvertimento abbandono corsia (LDWS), l'impostazione della velocità per il sistema di avvertimento abbandono corsia (Velocità LDWS), un sistema di avvertimento collisione frontale (FCWS), un sistema di avvertimento collisione frontale a bassa velocità (FCWS a bassa velocità) e un avviso di partenza veicolo frontale (FVDW).

Funzionalità di sicurezza	Descrizione
LDWS (Sistema di avvertimento abbandono corsia)	Rileva l'abbandono corsia tramite video in tempo reale e avvisa il conducente.
Velocità LDWS	Rileva l'abbandono corsia e avvisa il conducente quando la velocità del veicolo supera quella selezionata nelle impostazioni.
FCWS (Avviso di collisione frontale)	Rileva i pericoli di collisione frontale tramite il video in tempo reale e avverte il conducente quando il veicolo si muove a una velocità di 40 km/h o superiore.
FCWS a bassa velocità	Rileva i pericoli di collisione frontale tramite video in tempo reale e avverte il conducente quando il veicolo si muove a una velocità di 10 – 30 km/h.
FVDW (Avviso di partenza veicolo frontale)	Rileva la partenza di un altro veicolo precedentemente fermo davanti al veicolo e avvisa il conducente dopo quattro secondi.



- Le prestazioni delle funzionalità di sicurezza potrebbero variare in base alla velocità impostata e alla sensibilità delle funzionalità.
- Per utilizzare e gestire le funzionalità di sicurezza stradale, toccate **Impostazioni Dash Cam > Impostazioni Sicurezza stradale** su Mobile Viewer. Per ulteriori informazioni sulle impostazioni delle funzionalità di sicurezza stradale, consultate “7.4 Impostazione delle funzionalità di sicurezza stradale” a pagina 29.

## 4. Utilizzo di Mobile Viewer

Potete visualizzare e gestire i video registrati e configurare varie funzionalità del prodotto sullo smartphone.



L'applicazione **THINKWARE DASH CAM LINK** può essere utilizzata solo nei seguenti ambienti:

- Android 7.0 (Nougat) o versioni successive
- iOS 13 o versioni successive

### 4.1 Connessione del prodotto ad uno smartphone

- 1 Sullo smartphone, aprite Google Play Store oppure Apple App Store, quindi scaricate e installate **THINKWARE DASH CAM LINK**.
- 2 Eseguite **THINKWARE DASH CAM LINK**.
- 3 Toccate **È richiesta la connessione alla dash cam.** in fondo alla schermata e seguite le istruzioni visualizzate per connettere il prodotto a uno smartphone.

### 4.2 Vista del layout della schermata Mobile Viewer

L'immagine seguente mostra il layout della schermata di Mobile Viewer.

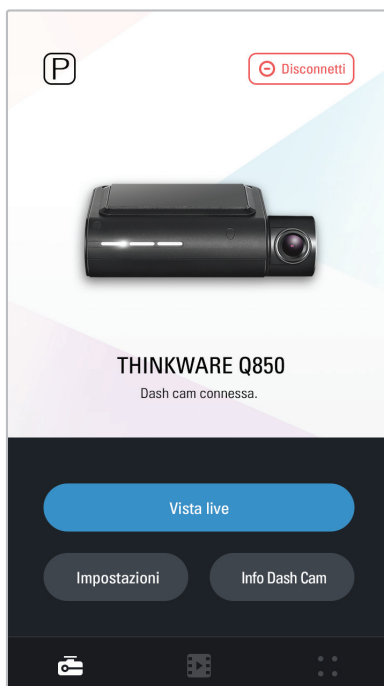

## 5. Uso di THINKWARE CONNECTED

Quando utilizzate la modalità Parcheggio, potete controllare le notifiche di stato del veicolo, come Vista live, le notifiche degli impatti durante la sosta, lo stato di tensione del veicolo, lo stato di alimentazione della dash cam, lo stato della batteria del veicolo e l'ultima posizione di parcheggio dall'applicazione **THINKWARE CONNECTED**, a seconda del vostro piano di servizio.



- L'applicazione THINKWARE CONNECTED può essere utilizzata solo nei seguenti ambienti:
  - Android 7.0 (Nougat) o versioni successive
  - iOS 11.4 o versioni successive
- I servizi e le funzionalità forniti dall'applicazione **THINKWARE CONNECTED** potrebbero essere modificati in base alla politica di assistenza. Fate riferimento al sito Web THINKWARE (<https://www.thinkware.com>) per maggiori informazioni.
- Per utilizzare l'applicazione **THINKWARE CONNECTED**, la dash cam deve essere connessa a internet tramite l'applicazione **THINKWARE DASH CAM LINK**.
- Le funzionalità di **THINKWARE CONNECTED** non sono disponibili nelle seguenti modalità di Registrazione Parcheggio:
  - Risp. energetico
  - Radar
- La connessione della dash cam a un dispositivo di hotspot mobile o a una rete Wi-Fi con accesso a internet comporta un consumo dei dati. Potrebbero essere applicati i costi dell'operatore/gestore.
- Lo smartphone utilizzato per la configurazione della connessione a internet sulla dash cam non può essere utilizzato anche come hotspot mobile per la dash cam. È richiesto l'uso di un dispositivo/smartphone diverso per l'hotspot.
- Per connettere la dashcam a internet, utilizzate l'applicazione **THINKWARE DASH CAM LINK**. Una volta che la dash cam è stata connessa a internet, potete utilizzare l'applicazione **THINKWARE CONNECTED** per accedere alle funzionalità **THINKWARE CONNECTED**.

- Stato del veicolo alla guida/durante il parcheggio
- Stato di tensione della batteria del veicolo
- Spegnimento Dash Cam
- Cronologia del percorso
- Notifica SOS, backup video registrati e trasmissione SMS
- Notifica impatti alla guida, backup video e trasmissione SMS
- Notifica incidente Parcheggio e backup video registrati
- Scaricate e condividete la posizione di un evento e il video registrato
- L'immagine catturata dalla videocamera anteriore durante l'ultimo parcheggio
- Posizione veicolo in tempo reale
- Vista live remota

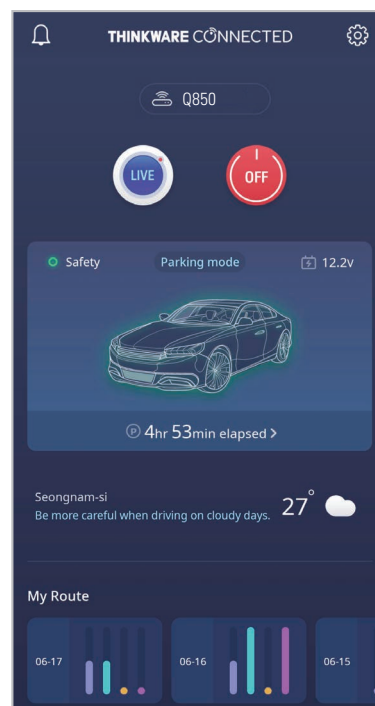

## 5.1 Connessione del prodotto a THINKWARE CONNECTED

- 1 Sullo smartphone, aprite Google Play Store oppure Apple App Store, quindi scaricate e installate **THINKWARE CONNECTED**.



- 2 Eseguite **THINKWARE CONNECTED** e toccate **Accedi** sullo smartphone.



Per utilizzare **THINKWARE CONNECTED** è necessario un ID THINKWARE. Se non possedete un ID, toccate **Registrati** e registratevi su THINKWARE.

- 3 Dopo l'accesso, seguite le istruzioni fornite dall'app. Toccate **Registra un dispositivo** e inserite un codice a barre per registrare un prodotto.

---

## 6. Utilizzo di PC Viewer

Potete visualizzare e gestire i video registrati e configurare varie funzionalità del prodotto sul PC.

### 6.1 Requisiti di sistema

Qui di seguito trovate i requisiti di sistema per l'esecuzione di PC Viewer.

- Processore: Intel Core i5 o superiore
- Memoria: 4 GB o superiore
- Sistema operativo: Windows 7 o versioni successive (si consiglia a 64 bit), Mac OS X 10.10 o versioni successive
- Altro: DirectX 9.0 o versioni successive/Microsoft Explorer versione 7.0 o successive



PC Viewer non funziona correttamente sui sistemi PC con sistema operativo diverso da quelli elencati nei requisiti di sistema.

### 6.2 Informazioni su PC Viewer

#### 6.2.1 Download di PC Viewer

Potete scaricare il software PC Viewer più recente dal sito web di THINKWARE.

- 1 Sul PC, aprite un browser web e visitate la pagina <https://www.thinkware.com/Support/Download>.
- 2 Selezionate il nome del modello.
- 3 Fate clic su **Select OS** per selezionare il vostro sistema operativo, quindi fate clic su **DOWNLOAD**.



- Il nuovo PC Viewer per Mac può essere scaricato dall'Apple App Store senza dover visitare il sito web di THINKWARE. Cercate "Thinkware Dashcam Viewer" sull'Apple App Store.
- Se state usando Mac OS X 10.13 o versione precedente, potete scaricare PC Viewer solo dal sito web.

#### 6.2.2 Installazione di PC Viewer

Il file di installazione di PC Viewer (setup.exe) è memorizzato nella cartella principale della scheda di memoria fornita con il prodotto. Seguite le istruzioni per installare PC Viewer sul PC.

- 1 Inserite la scheda di memoria in un lettore di schede di memoria collegato al PC.
- 2 Spostate il file di installazione sul desktop, eseguitelo e completate l'installazione secondo le istruzioni fornite nella procedura guidata di installazione.  
Una volta completata l'installazione, compare un'icona di collegamento a Thinkware Dashcam Viewer.



## 6.2.3 Layout schermata PC Viewer

Qui di seguito vengono fornite brevi informazioni sul layout della schermata PC Viewer.

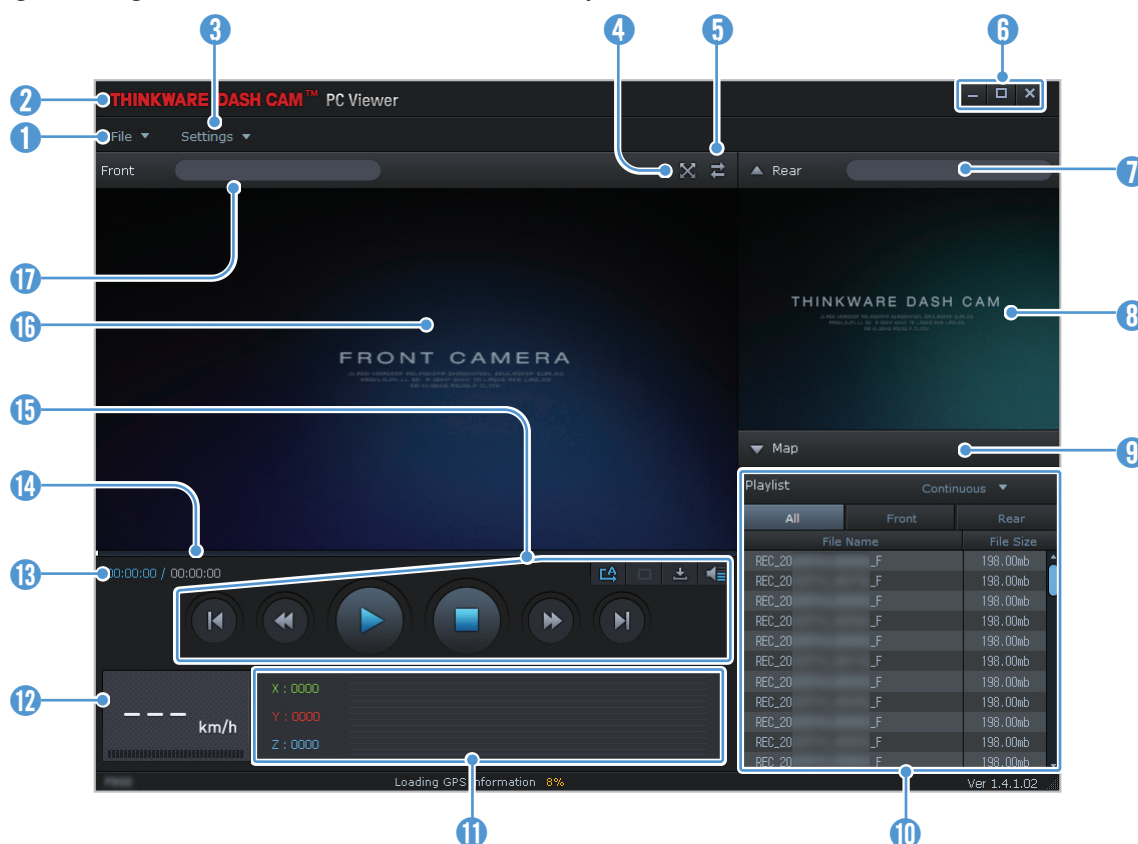

Numero	Descrizione
1	Consente di aprire un file, oppure salvare un video con un nome diverso.
2	Consente di visitare il sito web di THINKWARE.
3	Consente di visualizzare o configurare le impostazioni della dash cam e impostare la lingua di PC Viewer.
4	Consente di visualizzare il video attuale a schermo intero. Toccate il tasto Indietro (  ) per tornare alla schermata precedente.
5	Consente di passare dal video anteriore a quello posteriore e viceversa.
6	Consente di ridurre, espandere o chiudere il software.
7	Consente di visualizzare il nome del file video della videocamera posteriore.
8	Consente di visualizzare il video registrato dalla videocamera posteriore.
9	Consente di visualizzare la schermata della mappa.
10	Consente di visualizzare la playlist.
11	Indica il valore del sensore G al momento della registrazione.
12	Indica la velocità di marcia del veicolo al momento della registrazione.
13	Visualizza il tempo di esecuzione corrente e totale del video attuale.
14	Visualizza l'avanzamento della riproduzione video.
15	Consente di riprodurre o controllare un video.
16	Consente di visualizzare il video registrato dalla videocamera anteriore.
17	Consente di visualizzare il nome del file video della videocamera anteriore.

## 6.2.4 Riproduzione di video registrati su PC Viewer

Seguite le istruzioni per riprodurre i video registrati.

- 1 Spegnete il prodotto e rimuovete la scheda di memoria.
- 2 Inserite la scheda di memoria in un lettore di schede di memoria collegato al PC.
- 3 Fate doppio clic sul collegamento a PC Viewer  per aprire il programma. I file video contenuti nella scheda di memoria saranno automaticamente aggiunti alla Playlist nell'angolo in basso a destra della schermata PC Viewer. Il layout della sezione playlist è il seguente.

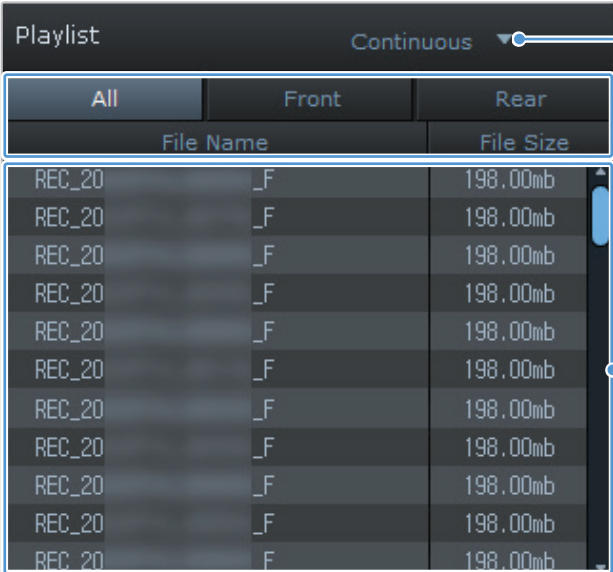

Consente di selezionare una cartella.

Consente di visualizzare un elenco di video nella cartella selezionata.

File Name		File Size
REC_20	_F	198.00mb
REC_20	_F	198.00mb
REC_20	_F	198.00mb
REC_20	_F	198.00mb
REC_20	_F	198.00mb
REC_20	_F	198.00mb
REC_20	_F	198.00mb
REC_20	_F	198.00mb
REC_20	_F	198.00mb
REC_20	_F	198.00mb
REC_20	F	198.00mb

- 4 Fate doppio clic su un file video dopo aver selezionato una cartella video, oppure fate clic sul tasto Riproduci (▶) dopo aver selezionato un file video. Il file video selezionato verrà riprodotto.

 Se i file video contenuti nella scheda di memoria non vengono aggiunti automaticamente alla playlist quando eseguite PC Viewer, fate clic su **File ▼ > Apri**, selezionate il dispositivo di memoria rimovibile per la scheda di memoria, quindi fate clic su **Conferma**.

## 7. Impostazioni

Potete impostare le funzionalità del prodotto in base alle vostre esigenze e preferenze utilizzando Mobile Viewer o PC Viewer. Le seguenti procedure si basano su Mobile Viewer.



Il prodotto interromperà la registrazione durante la configurazione delle impostazioni su Mobile Viewer.

### 7.1 Gestione della scheda di memoria

Da Mobile Viewer, toccate **Impost. Dash Cam > Impostazioni scheda di memoria** per gestire le impostazioni della scheda di memoria.

Opzioni	Descrizione
<b>Partizione memoria</b>	Selezionate il tipo di partizione di memoria tra <b>Priorità Continua/Priorità Incidente/Priorità Parcheggio/Priorità Manuale/Solo registrazione Guida</b> .
<b>Formattazione scheda di memoria</b>	In <b>Formattazione scheda di memoria in corso</b> , toccate <b>Formatta &gt; OK</b> per procedere con la formattazione della scheda di memoria.
<b>Sovrascrivi video</b>	Selezionate le modalità desiderate per consentire la sovrascrittura dei video.

### 7.2 Impostazione della videocamera

Da Mobile Viewer, toccate **Impost. Dash Cam > Impostazioni videocamera** per regolare le impostazioni della videocamera.

Opzioni	Descrizione
<b>Luminosità anteriore</b>	Selezionate un'opzione tra <b>Bassa/Media/Alta</b> per la luminosità della videocamera anteriore.
<b>Impostazione canale</b>	Seleziona tra <b>1 – canale/2 – canale</b> per impostare le videocamere di registrazione.

## 7.3 Impostazione delle funzionalità di registrazione

Da Mobile Viewer, toccate **Impost. Dash Cam > Impostazioni registrazione** per gestire le impostazioni delle funzionalità di registrazione.

Opzioni	Descrizione
<b>Sensibilità Registrazione Incidente modalità Continua</b>	Per la sensibilità, selezionate un'opzione tra <b>Disabilitata/Più bassa/Bassa/Media/Alta</b> .
<b>Super visione notturna</b>	Per la funzionalità Super visione notturna, selezionate un'opzione tra <b>Disabilitata/Modalità Continua/Modalità Parcheggio/Continua+Parcheggio</b> .
<b>Imposta registrazione con privacy</b>	Potete impostare la funzionalità di registrazione con privacy per eliminare i file registrati dopo un dato periodo di tempo per tutelare la privacy altrui. Per l'impostazione di registrazione con privacy, selezionate un'opzione tra <b>Non attivo/1 min (max. 2 min)/3 min (max. 4 min)/Solo forza G urti</b> . Impostando la modalità <b>Solo forza G urti</b> , la registrazione non avviene in modo costante.
<b>Registrazione vocale</b>	Per la registrazione vocale, selezionate un'opzione tra <b>Attiva/Disabilitata</b> .
<b>Modalità Parcheggio</b>	Per la modalità Parcheggio, selezionate un'opzione tra <b>Disabilitata/Rilevamento Movimento/Time Lapse/Risparmio energetico</b> .
<b>Tempo di attesa della modalità Parcheggio</b>	Per la modalità Tempo di attesa della modalità Parcheggio (tempo di passaggio alla modalità Parcheggio) selezionate un'opzione tra <b>30 s/1 min/2 min/3 min/4 min/5 min</b> .
<b>Registrazione Parcheggio intelligente</b>	Selezionate un'opzione tra <b>Attiva/Disattiva</b> .
<b>Sensibilità impatto in modalità Parcheggio</b>	Selezionate uno dei cinque livelli di sensibilità della modalità Parcheggio.
<b>Sensibilità rilevamento Movimento</b>	Selezionate uno dei cinque livelli di Sensibilità rilevamento Movimento.
<b>Timer di spegnimento</b>	Selezionate il tempo di registrazione desiderato. Per disattivare il timer di registrazione, selezionate <b>Non attivo</b> .
<b>Spegnimento per bassa tensione</b>	Per lo Spegnimento bassa tensione, selezionate un'opzione tra <b>Attiva/Disabilitata</b> .
<b>Tipo di veicolo</b>	Per il tipo di veicolo, selezionate un'opzione tra <b>Auto normale/Auto ibrida/Auto elettrica</b> .
<b>Tensione di spegnimento batteria</b>	Per impostare la tensione di spegnimento batteria, selezionate un'opzione tra <b>12 V (11,6 – 13,2 V)/24 V (23,2 – 24,6)</b> .
<b>Tensione di spegnimento periodo invernale</b>	Selezionate il/i mese/i in cui applicare la funzionalità di spegnimento per bassa tensione.



- Per utilizzare la modalità Parcheggio è necessario effettuare il cablaggio. Se non costantemente alimentato, il prodotto interrompe la registrazione quando il motore del veicolo è spento.
- La batteria del veicolo non verrà ricaricata mentre il veicolo è parcheggiato. Se registrate in modalità Parcheggio per un periodo di tempo prolungato, la batteria del veicolo potrebbe esaurirsi e potreste non riuscire a mettere in moto il veicolo.



- Per ulteriori informazioni sulla modalità Parcheggio, consultate “3.6 Utilizzo della modalità Parcheggio” a pagina 19.
- La tensione di spegnimento della batteria può essere impostata solo quando l'opzione selezionata per l'impostazione **Spegnimento per bassa tensione** è **Attiva**.
- Se il valore della tensione di spegnimento è troppo basso, il prodotto potrebbe consumare completamente la batteria, a seconda di condizioni quali la temperatura o il tipo veicolo.

## 7.4 Impostazione delle funzionalità di sicurezza stradale

Da Mobile Viewer, toccate **Impost. Dash Cam > Impostazioni sicurezza stradale** per gestire le impostazioni delle funzionalità di sicurezza stradale.

Opzioni	Descrizione
<b>Videocamere di sicurezza</b>	Per le videocamere di sicurezza, selezionate un'opzione tra <b>Attiva/Disabilitata</b> .
<b>Avviso contr. strad. Mobile</b>	Per l'avviso controllo stradale mobile, selezionate un'opzione tra <b>Attiva/Disabilitata</b> .
<b>Tipo di veicolo</b>	Selezionate il tipo di veicolo tra <b>Berlina/SUV/Camion (Autobus)</b> .
<b>Inizializza ADAS</b>	Su <b>Inizializza ADAS</b> , toccate <b>Inizializza &gt; OK</b> per procedere all'inizializzazione.
<b>LDWS (Sistema di avvertimento abbandono corsia)</b>	Per la sensibilità LDWS, selezionate un'opzione tra <b>Disabilitata/Bassa/Media/Alta</b> .
<b>Velocità LDWS</b>	Per la velocità di rilevamento LDWS, selezionate un'opzione tra <b>50 km/h/60 km/h/80 km/h/100 km/h</b> .
<b>FCWS (Sistema di avvertimento collisione frontale)</b>	Per la sensibilità, selezionate un'opzione tra <b>Disabilitata/Bassa/Media/Alta</b> .
<b>FCWS a bassa velocità</b>	Per la sensibilità, selezionate un'opzione tra <b>Disabilitata/Bassa/Media/Alta</b> .
<b>FVDW (Avviso di partenza veicolo frontale)</b>	Per la funzionalità FVDW, selezionate un'opzione tra <b>Attiva/Disabilitata</b> .

## 7.5 Configurazione delle impostazioni di sistema

Da Mobile Viewer, toccate **Impost. Dash Cam > Impostazioni di sistema** per configurare le impostazioni di sistema dell'hardware.

Opzioni	Descrizione
<b>Lingua</b>	Selezionate la lingua desiderata.
<b>Volume</b>	Selezionate il livello di volume desiderato per ciascuna funzionalità ( <b>Videocamere di sicurezza/ADAS/Sistema</b> ).
<b>LED di sicurezza</b>	Selezionate la modalità d'uso desiderata per i LED di sicurezza.
<b>Fuso orario</b>	Selezionate data e ora.
<b>Ora legale</b>	Per l'ora legale, selezionate un'opzione tra <b>Attiva/Disabilitata</b> .
<b>Unità di velocità</b>	Per l'unità di velocità, selezionate un'opzione tra <b>km/h/mph</b> .
<b>Indicatore velocità</b>	Per l'indicatore velocità, selezionate un'opzione tra <b>Attiva/Disabilitata</b> .
<b>Internet</b>	Per la modalità Internet, selezionate un'opzione tra <b>Attiva/Disabilitata</b> .



Se selezionate **0** per il livello del volume, la Guida vocale viene disabilitata.

---

## 8. Aggiornamento del firmware

Viene fornito un aggiornamento del firmware per migliorare le funzionalità, il funzionamento del prodotto o per aumentarne la stabilità. Per un funzionamento ottimale del prodotto, assicuratevi di tenere aggiornato il firmware.

Per l'aggiornamento del firmware, attenetevi alle seguenti istruzioni.

- 1 Sul PC, aprite un browser web e visitate la pagina <https://www.thinkware.com/Support/Download>.
- 2 Selezionate il prodotto e scaricate il file di aggiornamento firmware più recente.
- 3 Decomprimete il file scaricato.
- 4 Scollegate l'alimentazione dal prodotto e rimuovete la scheda di memoria.
- 5 Aprite la scheda di memoria su un PC e copiate il file di aggiornamento del firmware nella cartella principale della scheda di memoria.
- 6 Con l'alimentazione scollegata dal prodotto, inserite la scheda di memoria nell'alloggiamento per schede di memoria del prodotto.
- 7 Collegate il cavo di alimentazione al prodotto, quindi ripristinate l'alimentazione (ACC ON) o avviate il motore per accendere il prodotto. L'aggiornamento del firmware si avvia automaticamente e il sistema si riavvia una volta completato l'aggiornamento del firmware.



Non scollegate l'alimentazione e non rimuovete la scheda di memoria dal prodotto durante l'aggiornamento. Ciò potrebbe causare seri danni al prodotto o ai dati memorizzati nella scheda di memoria.



Inoltre, potete aggiornare il firmware da Mobile Viewer e da PC Viewer. Quando è disponibile un nuovo file di aggiornamento, sulla schermata PC Viewer viene visualizzata una notifica pop-up.

## 9. Risoluzione dei problemi

La seguente tabella elenca i problemi che gli utenti potrebbero riscontrare durante l'uso del prodotto e propone delle misure per risolverli. Se il problema persiste dopo aver adottato le misure proposte nella tabella, contattate il centro di assistenza clienti.



Problemi	Soluzione
Impossibile accendere il prodotto	<ul style="list-style-type: none"><li>• Assicuratevi che il cavo di alimentazione (cavo fisso o caricabatteria da auto opzionale) sia collegato correttamente al veicolo e al prodotto.</li><li>• Verificate il livello della batteria del veicolo.</li></ul>
Guida vocale e/o segnale acustico muti.	Verificate che il volume non sia impostato al minimo.
Il video è poco chiaro o a malapena visibile.	<ul style="list-style-type: none"><li>• Assicuratevi che la pellicola protettiva sull'obiettivo della videocamera sia stata rimossa. Se la pellicola protettiva è ancora sull'obiettivo della videocamera, il video potrebbe apparire poco chiaro.</li><li>• Verificate la posizione di installazione della videocamera anteriore, accendete il prodotto, quindi regolate l'angolazione di visualizzazione della videocamera.</li></ul>
La scheda di memoria non viene riconosciuta.	<ul style="list-style-type: none"><li>• Assicuratevi che la scheda di memoria sia stata inserita nel verso corretto. Prima di inserire la scheda di memoria, assicuratevi che i contatti metallici sulla scheda di memoria siano rivolti verso l'obiettivo del prodotto.</li><li>• Disattivate l'alimentazione, rimuovete la scheda di memoria, quindi verificate che i contatti nell'alloggiamento per schede di memoria non siano danneggiati.</li><li>• Assicuratevi che la scheda di memoria sia un prodotto originale distribuito da THINKWARE. THINKWARE non garantisce la compatibilità e il normale funzionamento di schede di memoria prodotte da terzi.</li></ul>
Impossibile riprodurre il video registrato su PC.	I video registrati sono memorizzati come file video MP4. Assicuratevi che il lettore video installato sul PC supporti la riproduzione di file video MP4.
Impossibile ricevere il segnale GPS.	Il segnale GPS potrebbe non essere ricevuto in aree fuori servizio o nel caso in cui il prodotto si trovi tra edifici alti. Inoltre, la ricezione del segnale GPS potrebbe non essere disponibile durante temporali o forti piogge. Riprovate in una giornata serena in un luogo in cui la ricezione GPS sia sempre buona. La ricezione del segnale GPS potrebbe richiedere fino a 5 minuti.

### Prima di contattare un centro di assistenza

Eseguite un back-up di tutti i dati importanti memorizzati sulla scheda di memoria. I dati memorizzati sulla scheda di memoria potrebbero cancellarsi durante la riparazione. Tutti i prodotti di cui è richiesta la riparazione sono considerati come dispositivi i cui dati sono stati salvati in back-up. Il centro di assistenza clienti non esegue il back-up dei vostri dati. THINKWARE non è responsabile di eventuali perdite, quali la perdita dei dati.

## 10. Specifiche

Per le specifiche del prodotto, consultate la seguente tabella.

Elemento	Specifiche	Osservazioni
Nome modello	Q850	Videocamera posteriore: BCFH-80U (opzionale)
Dimensioni	Anteriore: 107 x 60,5 x 30 mm	Videocamera posteriore: BCFH-80U: 250 x 61 x 32,8 mm
Memoria	Scheda di memoria microSD	32 GB, 64 GB, 128 GB, 256 GB
Sensore videocamera	5,14 Megapixel, 1/2,8"	
Angolazione di visualizzazione (obiettivo)	124° circa (in diagonale)	
Video	Anteriore: QHD (2560 x 1440 @30 fps)/H.264/MP4	Opzione: FHD (1920 x 1080 @30 fps)/H.264/MP4
Modalità di registrazione	Regist. Continua, Regist. Incidente, Regist. Manuale, Regist. SOS, Regist. Parcheggio (modalità Parcheggio)	
Funzionalità	Super visione notturna (solo anteriore), Registrazione con privacy, Registrazione Parcheggio intelligente, Spegnimento bassa tensione, Spegnimento alta temperatura	
Sensore di accelerazione	Sensore di accelerazione a 3 assi (3D, ±3G)	5 livelli disponibili per la regolazione della sensibilità
GPS	GPS integrato	Supporta le funzionalità ADAS (LDWS, Velocità LDWS, FCWS, FCWS a bassa velocità, FVDW)
GNSS	GPS/GLONASS	
Bluetooth	Standard	Bluetooth V5.0, BLE
	Frequenza	2.402 MHz – 2.480 MHz
Wi-Fi	Standard	2,4 G (802.11 b/g/n)
	Frequenza	2.400 GHz – 2.483,5 GHz
Ingresso alimentazione	Supporta DC 12/24 V 	Videocamera posteriore (BCFH-80U): supporta DC 5 V 
Consumo energetico	2ch: 4,7 W/1ch: 3,3 W (in media)	Ad eccezione del GPS/supercondensatore completamente carico Il consumo energetico effettivo può variare a seconda delle condizioni e dell'ambiente di utilizzo.
Unità di potenza ausiliaria	Supercondensatore	
Indicatore LED	LED di sicurezza, LED REC, LED GPS, LED di connessione	
Allarme	Altoparlanti integrati	Guida vocale (segnali acustici)
Temperatura di esercizio	14 – 140 °F/-10 – 60 °C	
Temperatura di conservazione	-4 – 158 °F/-20 – 70 °C	



---

## FCC Statement

This device complies with Part 15 of the FCC Rules. Operation is subject to the following two conditions: (1) this device may not cause harmful interference, and (2) this device must accept any interference received, including interference that may cause undesired operation.

This equipment has been tested and found to comply with the limits for a Class B digital device, pursuant to Part 15 of the FCC Rules. These limits are designed to provide reasonable protection against harmful interference in a residential installation. This equipment generates, uses and can radiate radio frequency energy and, if not installed and used in accordance with the instructions, may cause harmful interference to radio communications. However, there is no guarantee that interference will not occur in a particular installation. If this equipment does cause harmful interference to radio or television reception, which can be determined by turning the equipment off and on, the user is encouraged to try to correct the interference by one or more of the following measures:

- Reorient or relocate the receiving antenna.
- Increase the separation between the equipment and receiver.
- Connect the equipment to an outlet on a circuit different from that to which the receiver is connected.
- Consult the dealer or an experienced radio/TV technician for help.

### **FCC Caution**

Any changes or modifications to the equipment not expressly approved by the party responsible for compliance could void your authority to operate the equipment.

This transmitter must not be co-located or operating in conjunction with any other antenna or transmitter. IEEE 802.11b or 802.11g operation of this product in the USA is firmware-limited to channels 1 through 11.

### **FCC Radiation Exposure Statement**

This equipment complies with FCC radiation exposure limits set forth for an uncontrolled environment. This equipment should be installed and operated with minimum distance 20 cm between the radiator and your body.

FCC ID: 2ADTG-Q850

---

## Industry Canada Statement

This device complies with Industry Canada license-exempt RSS standard(s). Operation is subject to the following two conditions: (1) this device may not cause interference, and (2) this device must accept any interference, including interference that may cause undesired operation of the device.

Ce dispositif est conforme à la norme CNR-247 d'Industrie Canada applicable aux appareils radio exempts de licence. Son fonctionnement est sujet aux deux conditions suivantes: (1) le dispositif ne doit pas produire de brouillage préjudiciable, et (2) ce dispositif doit accepter tout brouillage reçu, y compris un brouillage susceptible de provoquer un fonctionnement indésirable.

### Industry Canada Radiation Exposure Statement

This equipment complies with IC radiation exposure limits set forth for an uncontrolled environment. This equipment should be installed and operated with minimum distance 20 cm between the radiator & your body.

### Déclaration d'exposition aux radiations

Cet équipement est conforme aux limites d'exposition aux rayonnements IC établies pour un environnement non contrôlé. Cet équipement doit être installé et utilisé avec un minimum de 20 cm de distance entre la source de rayonnement et votre corps.

"This Class (B) digital apparatus complies with Canadian ICES-003."

"Cet appareil numérique de la classe (B) est conforme à la norme NMB-003 du Canada."

IC : 12594A-Q850



<http://www.thinkware.com>