

THINKWARE DASH CAM™

# U3000

## Uživatelská příručka

Tento produkt slouží k nahrávání videa během provozu vozidla.

Přečtěte si a dodržujte pokyny v této příručce pro správné používání a údržbu produktu.

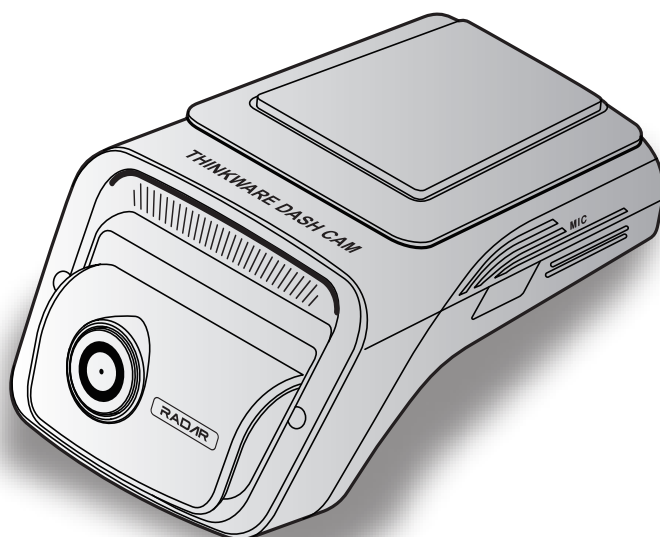

# Pokyny před používáním produktu

## O tomto produktu

Tento produkt slouží k nahrávání videa během provozu vozidla. Používejte tento produkt pouze pro referenční účely během vyšetřování incidentů nebo dopravních nehod. Tento produkt nezaručuje nahrání všech událostí. Toto zařízení nemusí řádně nahrát nehody s nárazy, které jsou příliš malé pro aktivování senzoru nárazu, nebo nehody s masivními nárazy, které způsobí odchylku napětí autobaterie.

Nahrávání videa bude spuštěno až po úplném zapnutí produktu (nastartování). Aby byly nahrány všechny události vozidla, počkejte po zapnutí zařízení až do jeho úplného nastartování, a potom provozujte vozidlo.

Společnost THINKWARE nenesení odpovědnost za žádné ztráty způsobené nehodou ani za poskytnutí pomoci ohledně výsledku nehody.

Některé funkce produktu nemusí být podporovány v závislosti na konfiguraci vozidla nebo provozních podmínkách, jako např. instalace dálkového zamykání dveří, nastavení ECU nebo nastavení TPMS. Jiné verze firmwaru mohou mít vliv na výkon nebo funkce produktu.

## O této uživatelské příručce

Informace uvedené v této příručce se mohou změnit, když výrobce aktualizuje svoje zásady poskytování servisu.

Tato uživatelská příručka je určena pouze pro model THINKWARE U3000 a může obsahovat technické chyby, redakční chyby nebo chybějící informace.

## Autorská práva

Společnost THINKWARE si vyhrazuje všechna práva k obsahu a mapám v této příručce a tato práva jsou chráněna zákonem o autorském právu. Všechna neoprávněná pořízení kopií, revize, publikace nebo rozmnožování této příručky bez písemného souhlasu od společnosti THINKWARE jsou zakázána a mohou být vystavena trestnímu stíhání.

## Registrované obchodní značky

THINKWARE U3000 je registrovaná obchodní značka společnosti THINKWARE.

Další loga produktů a názvy služeb uvedené v této příručce jsou obchodní značky příslušných společností.

## Zapnutí nebo vypnutí hlasového záznamu

V některých jurisdikcích může být hlasový záznam ve vozidle zakázán nebo se může vyžadovat, aby všichni cestující o pořizování záznamu věděli a před zahájením samotného hlasového záznamu poskytli souhlas. Máte povinnost seznámit se se všemi zákony a omezeními platnými ve vaší jurisdikci a dodržovat je.

Zařízení může pořizovat hlasový záznam pomocí integrovaného mikrofону a zároveň pořizovat video záznam. Hlasový záznam je ve výchozím nastavení zapnutý. Hlasový záznam můžete kdykoli zapnout nebo vypnout podle návodu k obsluze.

# Obsah

<b>Bezpečnostní informace</b>	<b>4</b>	<b>5. Používání aplikace THINKWARE CONNECTED</b>	<b>24</b>
<b>1. Přehled produktu</b>	<b>6</b>	5.1 Připojení zařízení k aplikaci THINKWARE CONNECTED	25
1.1 Balení obsahuje	6	<b>6. Používání PC Viewer</b>	<b>26</b>
1.1.1 Standardní položky	6	6.1 Požadavky na systém	26
1.1.2 Volitelné příslušenství	6	6.2 Seznámení se softwarem PC Viewer	26
1.2 Názvy dílů	7	6.2.1 Instalování PC viewer	26
1.2.1 Přední kamera (hlavní jednotka) – pohled zepředu	7	6.2.2 Uspořádání obrazovky PC Viewer (pro Windows)	27
1.2.2 Přední kamera (hlavní jednotka) – pohled zezadu	8	6.2.3 Přehrávání video záznamů v PC Viewer (pro Windows)	28
1.2.3 Zadní kamera (volitelná)	8	6.2.4 Uspořádání obrazovky PC Viewer (pro Mac)	29
1.3 Vyjmutí a vložení paměťové karty	9	6.2.5 Přehrávání nahraných videí v PC Viewer (pro Mac)	30
<b>2. Instalace produktu</b>	<b>10</b>	<b>7. Nastavení</b>	<b>31</b>
2.1 Instalace přední kamery (hlavní jednotka)	10	7.1 Správa paměťové karty	31
2.1.1 Výběr místa k instalaci	10	7.2 Nastavení kamery	31
2.1.2 Zajištění produktu	10	7.3 Nastavení funkcí záznamu	32
2.1.3 Připojení napájecího kabelu	12	7.4 Nastavení funkcí silniční bezpečnosti	33
2.2 Instalace zadní kamery (volitelná)	15	7.5 Konfigurování nastavení systému	34
2.2.1 Výběr místa k instalaci	15	<b>8. Přístup k informacím o produktu</b>	<b>35</b>
2.2.2 Zajištění zadní kamery	15	8.1 Zobrazení informací o produktu	35
2.2.3 Připojení kabelu zadní kamery	16	8.2 Přístup a konfigurování GPS	35
<b>3. Používání funkcí záznamu</b>	<b>18</b>	<b>9. Aktualizace firmwaru</b>	<b>36</b>
3.1 Zapnutí nebo vypnutí zařízení	18	<b>10. Řešení problémů</b>	<b>37</b>
3.2 Místa ukládání souborů	18	<b>11. Specifikace</b>	<b>38</b>
3.3 Používání funkce nepřetržitého záznamu	18		
3.4 Manuální záznam	19		
3.5 Používání funkce SOS záznamu	19		
3.6 Používání parkovacího režimu	20		
3.7 Používání funkce super nočního vidění	21		
3.8 Používání funkcí silniční bezpečnosti	22		
<b>4. Používání mobilního prohlížeče</b>	<b>23</b>		
4.1 Připojení produktu k chytrému telefonu	23		
4.2 Zobrazení uspořádání obrazovky mobilního prohlížeče	23		

# Bezpečnostní informace

Za účelem správného používání produktu si přečtěte tyto následující bezpečnostní informace.

## Bezpečnostní symboly v této příručce



„Varování“ – označuje možné nebezpečí, které může mít za následek zranění nebo smrt, pokud mu nebude zabráněno.



„Výstraha“ – označuje možné nebezpečí, které může mít za následek menší zranění nebo škodu na majetku, pokud mu nebude zabráněno.



„Upozornění“ – uvádí užitečné informace pro uživatele, které jim pomohou lépe využívat vlastnosti produktu.

## Bezpečnostní informace pro správné používání

### Řízení a provozování produktu



- **Neobsluhujte produkt během řízení vozidla.** Odvrácení pozornosti během řízení může způsobit nehody a vést ke zranění nebo smrti.
- **Instalujte produkt na místo, kde nebude překážet ve výhledu řidiče.** Překážení ve výhledu řidiče může způsobit nehody a vést ke zranění nebo smrti. Před instalováním produktu na čelní sklo ověřte tuto možnost v národních a místních zákonech.

### Napájení



- **Neobsluhujte ani nemanipulujte s napájecími kabely mokřými rukama.** To může vést k zásahu elektrickým proudem.
- **Nepoužívejte poškozené napájecí kabely.** To může vést k elektrickému požáru nebo zásahu elektrickým proudem.
- **Uchovávejte napájecí kabely mimo všech zdrojů tepla.** To může vést k roztavení izolace síťového kabelu a způsobit elektrický požár nebo zásah elektrickým proudem.
- **Používejte napájecí kabel se správným konektorem a zkontrolujte, že je kabel bezpečně a pevně připojen.** Pokud to neučiníte, může dojít k elektrickému požáru nebo zásahu elektrickým proudem.
- **Nesmíte upravovat ani řezat napájecí kabely.** Nesmíte pokládat na napájecí kabely žádné těžké předměty. Nesmíte za ně tahat, vkládat je ani ohýbat nadměrnou silou. To může vést k elektrickému požáru nebo zásahu elektrickým proudem.



- **Používejte pouze originální příslušenství od společnosti THINKWARE nebo jejího autorizovaného obchodního zástupce.** V případě používání příslušenství třetí strany společnost THINKWARE nezaručuje kompatibilitu ani normální fungování.
- **Po připojení napájecího kabelu k produktu zkontrolujte, že připojení mezi zástrčkou kabelu a konektorem je bezpečné.** Pokud je připojení volné, může kvůli vibracím vozidla dojít k odpojení kabelu. Je-li napájecí konektor odpojen, nahrávání videa není k dispozici.

## Děti a domácí zvířata



**Uchovávejte produkt mimo dosah dětí a domácích zvířat.** Pokud dojde k rozbití produktu, může to způsobit fatální škody.

## Další informace o produktu

### Správa produktu a obsluha



- **Pokud je produkt zapnutý, nerozpojujte produkt a držák.** To může vést k poruše produktu.
- **Nevystavujte produkt přímému slunečnímu světlu ani intenzivnímu světlu.** Jinak může dojít k poruše optických čoček nebo vnitřního obvodu.
- **Používejte produkt při teplotě od 14 °F do 140 °F (-10 °C až 60 °C) a skladujte produkt při teplotě od -4 °F do 158 °F (-20 °C až 70 °C).** Pokud produkt obsluhujete nebo skladujete mimo uvedené teplotní rozsahy, produkt nemusí správně fungovat a může dojít k trvalému poškození. Na tato poškození se nevztahuje záruka.
- **Často kontrolujte produkt ohledně správné instalační polohy.** Náraz způsobený špatným stavem vozovky může změnit instalační polohu. Zajistěte instalační polohu produktu podle pokynů v této příručce.
- **Tlačítka nestlačujte nadměrnou silou.** To může vést k poškození tlačítek.
- **Během čištění produktu nepoužívejte chemické čisticí prostředky ani rozpouštědla.** To může vést k poškození plastových součástí produktu. Čistěte produkt čistým, jemným a suchým hadříkem.
- **Nesmíte demontovat produkt ani ho vystavovat nárazům.** To může vést k poškození produktu. Neoprávněné demontování produktu bude mít za následek zneplatnění záruky.
- **Zacházejte s produktem šetrně.** Pokud vám produkt spadne, budete s ním špatně zacházet nebo ho vystavíte externím nárazům, může dojít k jeho poškození anebo jeho nesprávnému fungování.
- **Nepokoušejte se vkládat cizí předměty do zařízení.** To může vést k poškození produktu.
- **Nevystavujte produkt nadměrné vlhkosti a do produktu se nesmí dostat voda.** Pokud jsou elektronické součásti uvnitř produktu vystaveny vlhkosti nebo vodě, mohou přestat fungovat.



- Podle značky a modelu vašeho vozidla může kamera do auta trvale napájena, i když je zapalování vypnuté. Instalace zařízení k trvale napájenému výstupu 12 V může vést k vyčerpání autobaterie.
- Toto zařízení je navrženo k nahrávání videa během provozu vozidla. Kvalita videa může být ovlivněna povětrnostními podmínkami a stavem vozovky, jako například během dne nebo noci, přítomností pouličního osvětlení, vjezdem/výjezdem z tunelu a teplotou okolí.
- Společnost THINKWARE NENESE odpovídá za ztrátu nahraného videa během provozu.
- I když je toto zařízení navrženo, aby odolalo kolizi vozidel s velkým nárazem, společnost THINKWARE NEZARUČUJE nahrávání nehod v případě poškození zařízení následkem nehody.
- Pro zaručení optimální kvality videa udržujte čelní sklo a optické čočky kamery čisté. Částice a látky na optických čočkách kamery nebo čelním skle mohou snižovat kvalitu nahraného videa.
- Zařízení je určeno pouze pro používání uvnitř vozidla.

---

# 1. Přehled produktu

## 1.1 Balení obsahuje

Po otevření krabice s produktem zkontrolujte jeho kompletnost.

### 1.1.1 Standardní položky



Přední kamera (hlavní jednotka)



Držák

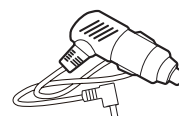

CL napájecí kabel



Kabel pro pevné zapojení



Ochranná fólie proti teplu



Lepicí držák kabelů

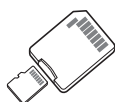

Paměťová karta microSD  
s adaptérem  
(spotřební zboží)



Záruka & Informace o ZS



CPL filtr



Standardní položky podléhají změně bez předchozího oznámení.

### 1.1.2 Volitelné příslušenství



Zadní kamera



Kabel zadní kamery

## 1.2 Názvy dílů

### 1.2.1 Přední kamera (hlavní jednotka) – pohled zepředu

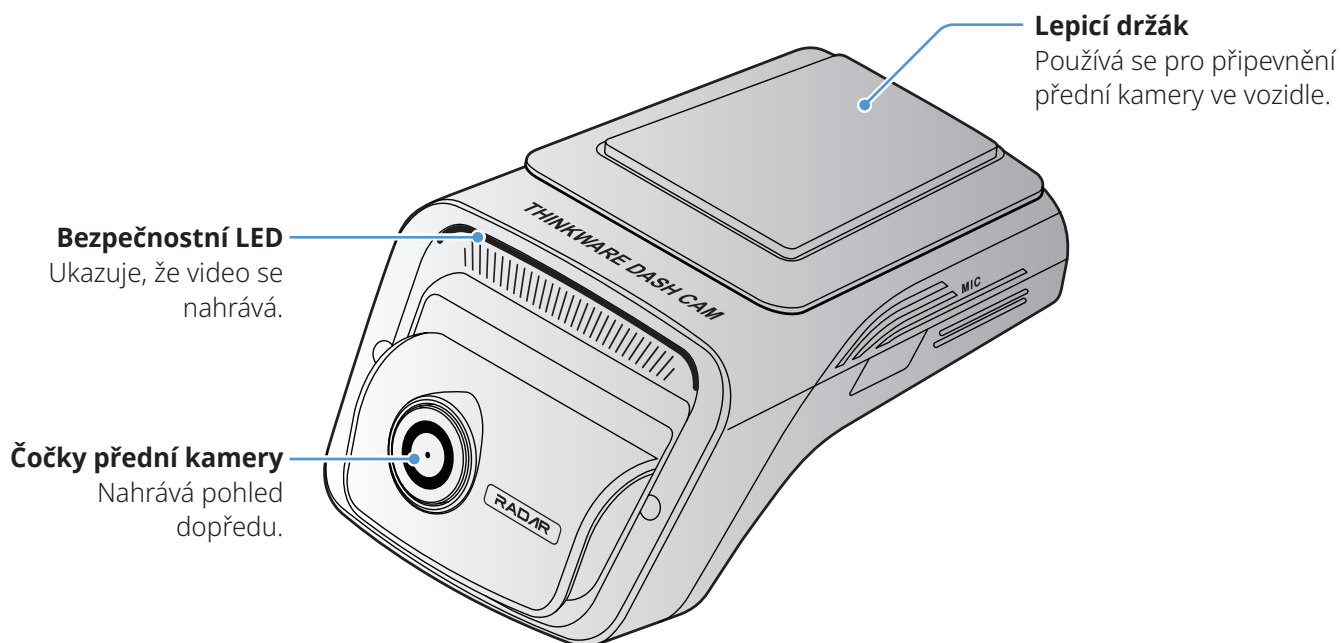

- Pro resetování produktu stiskněte a podržte současně tlačítka záznamu hlasu (🗣️) a manuálního záznamu (REC), až uslyšíte pípnutí.
- V následující tabulce můžete zkontrolovat stav produktu dle kontrolky LED. Více informací o REC LED viz „3.3 Používání funkce nepřetržitého záznamu“ na stránce 18.

LED	Stav kontrolky LED	Popis provozu
BT/WiFi	✕ (bliká)	Čekám na připojení k síti Wi-Fi
	✕ (svítí)	Připojení k síti Wi-Fi
	✕ (bliká)	Čekám na připojení k síti Bluetooth
	✕ (rychle bliká)	Bluetooth párování
	✕ (svítí)	Připojení Bluetooth
	✕ (bliká)	Režim internetu (nepřipojeno)
	✕ (svítí)	Režim internetu připojen
	✕ > ✕ > ✕ (svítí)	Resetování Bluetooth/Wi-Fi
	VYP.	VYP.
GPS	✕ (svítí)	GPS připojena
	VYP.	Nepřipojeno
Růz.	Připojení ✕ > REC ✕ > GPS ✕ (svítí)	Aktualizace firmwaru
	Připojení/REC ✕ (zabliká 5krát)	Chyba systému

## 1.2.2 Přední kamera (hlavní jednotka) – pohled zezadu

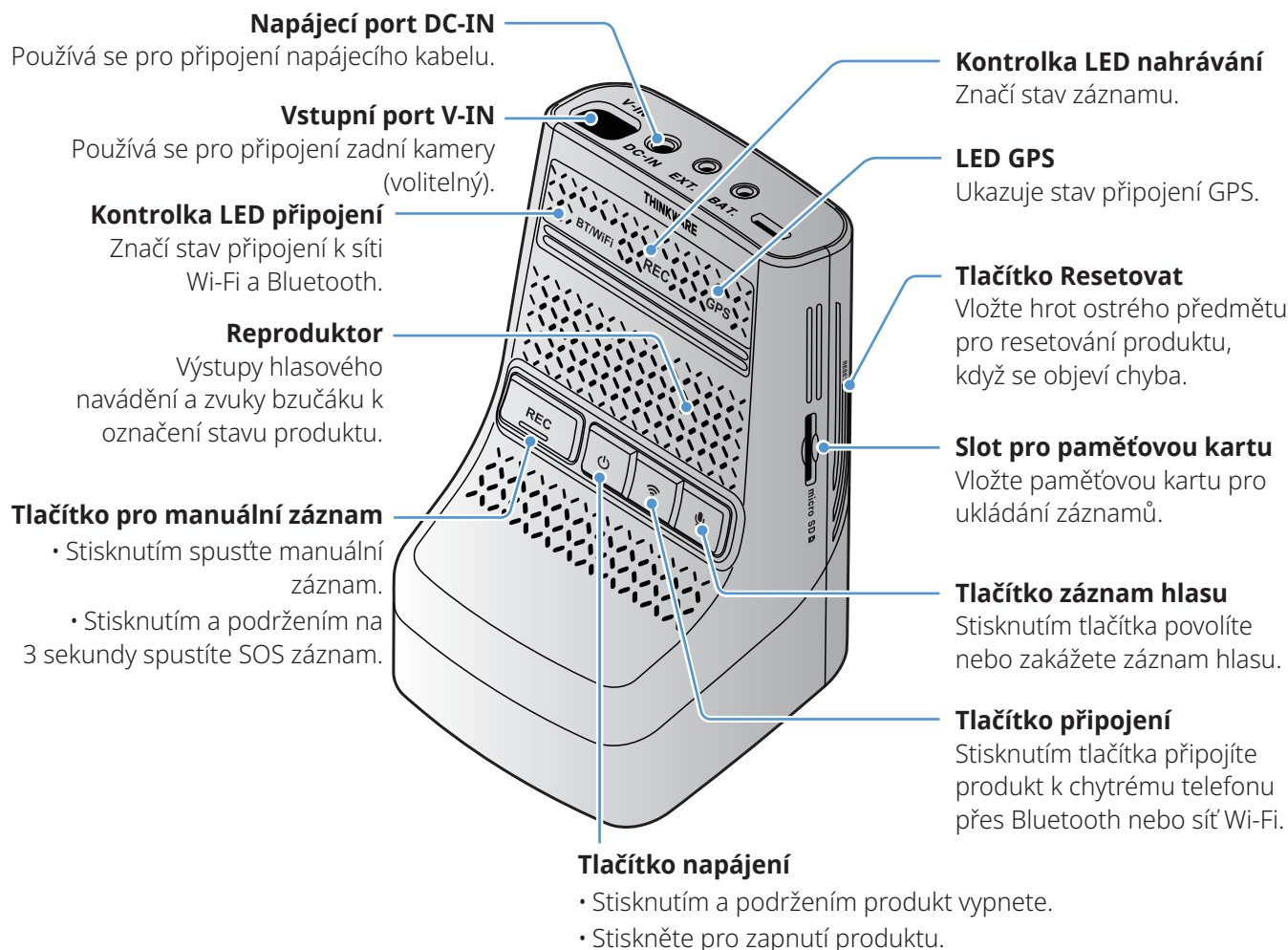

## 1.2.3 Zadní kamera (volitelná)

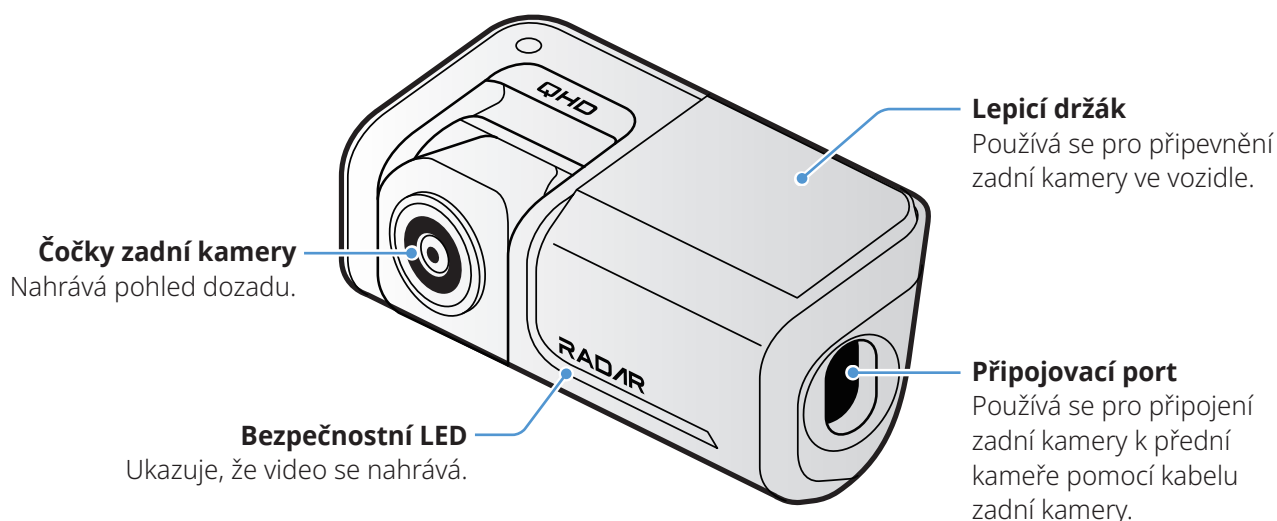

V závislosti na zákonech a směrnicích dané země se mohou specifikace bezpečnostních LED lišit.



## 1.3 Vyjmutí a vložení paměťové karty

Dodržujte pokyny pro vyjmutí paměťové karty z produktu nebo vložení paměťové karty do produktu.

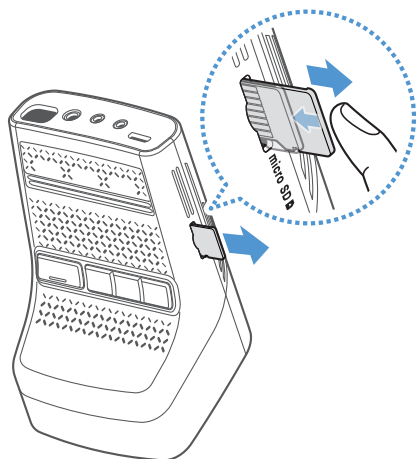

Před vyjmutím paměťové karty zkontrolujte, že zařízení je vypnuté. Jemně zatlačte nehtem na spodní část paměťové karty, čímž ji uvolníte. Potom ji vyjměte ze zařízení.

Před vložení paměťové karty do slotu pro paměťovou kartu zkontrolujte, že kovové kontakty na paměťové kartě směřují směrem k tlačítkům na produktu. Potom ji vložte, až uslyšíte zacvaknutí.



- Před vyjmutím paměťové karty zkontrolujte, že je zařízení vypnuté. Pokud vyjímáte paměťovou kartu při zapnutém zařízení, může dojít k poškození nebo ztrátě souborů s nahranými videi.
- Před vložení paměťové karty do zařízení zkontrolujte její správný směr. V případě nesprávného vložení může dojít k poškození slotu paměťové karty nebo paměťové karty.
- Používejte pouze originální paměťové karty od společnosti THINKWARE. Při používání paměťových karet třetí strany společnost THINKWARE nezaručuje kompatibilitu ani normální provoz.



Pravidelně zálohujte soubory s nahranými videi na samostatném ukládacím zařízení, abyste zabránili jejich ztrátě.

## 2. Instalace produktu

### 2.1 Instalace přední kamery (hlavní jednotka)

Postupujte podle pokynů pro správnou instalaci produktu.

#### 2.1.1 Výběr místa k instalaci

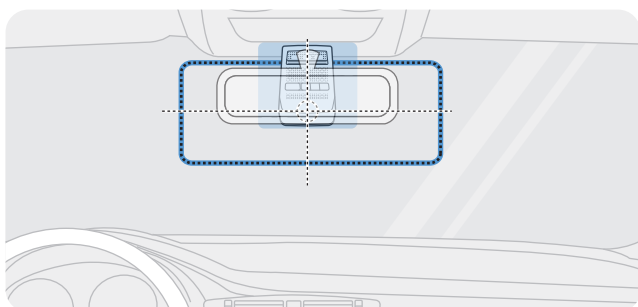

Vyberte polohu k instalaci, ze které můžete nahrávat celý pohled před vozidlem, aniž by to bránilo ve výhledu řidiče. Zkontrolujte, že optické čočky přední kamery jsou umístěny ve středu čelního skla.

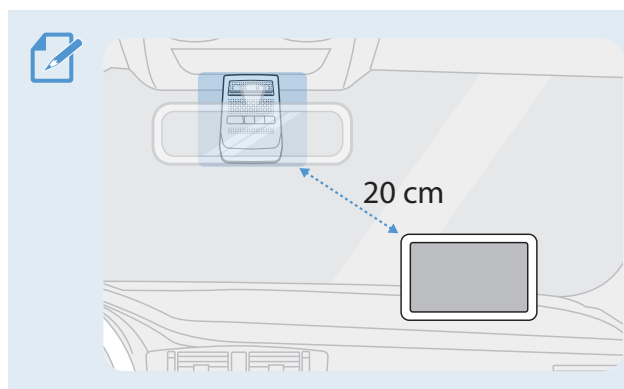

Pokud je na palubní desce instalováno navigační zařízení GPS, příjem signálu GPS může být ovlivněn polohou instalace kamery na palubní desce. Seřídte instalační polohu navigačního zařízení GPS, aby tato dvě zařízení byla od sebe minimálně 20 centimetrů (přibližně 8 palců).

#### 2.1.2 Zajištění produktu

Dodržujte pokyny pro zajištění produktu v instalační poloze.

1 Po určení instalační polohy otřete polohu instalace na čelním skle suchým hadříkem.

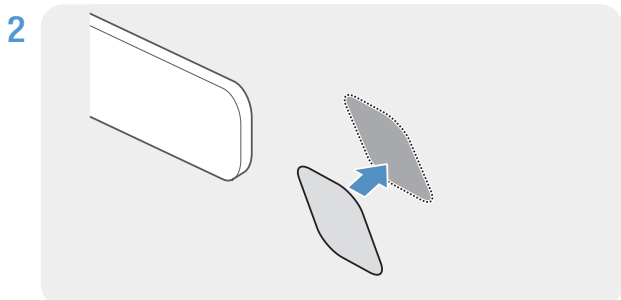

Nalepte ochrannou fólii proti teplu na místo instalace.



Ochrannou fólii proti teplu nalepte tak, aby nebyla přední kamera blokována.

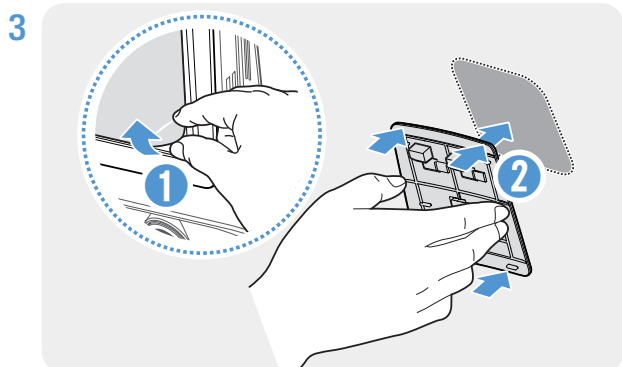

Sundejte ochrannou fólii z lepicího držáku a potom přitlačte držák k ochranné fólii proti teplu. Zatlačte držák proti čelnímu sklu, aby se pevně přichytil.

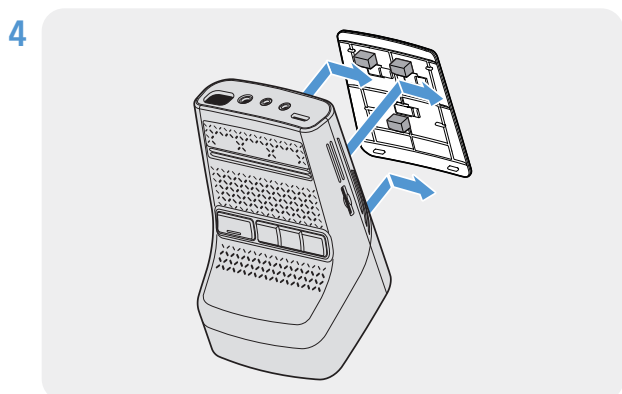

Zarovnejte produkt s držákem a potom ho zasuňte do zajištěné polohy, až uslyšíte zacvaknutí.



- Pokud není produkt pevně přichycen k držáku, může během provozu vozidla spadnout a poškodit se.
- Pokud chcete změnit polohu k instalaci a musíte odmontovat držák z čelního skla, dávejte pozor, abyste nepoškodili povlakovou fólii čelního skla.

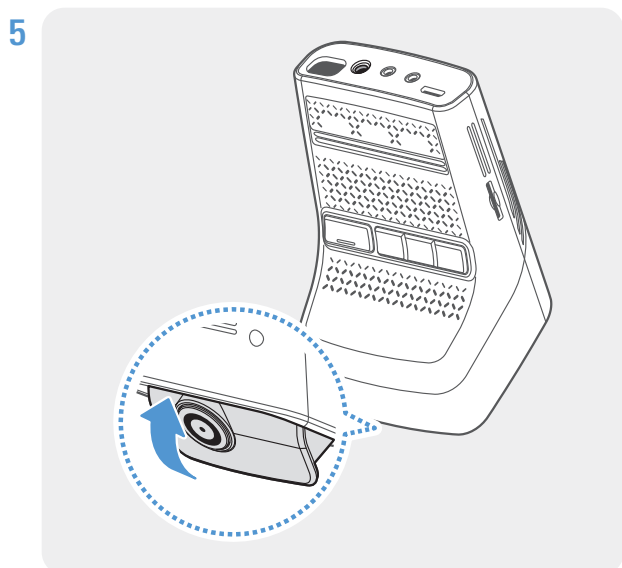

Přibližně nastavte vertikální úhel kamery.



Pro potvrzení úhlu kamery nahrajte po instalaci video a zkontrolujte ho pomocí mobilního prohlížeče nebo v PC Viewer. Pokud je to nutné, znovu seřídte úhel kamery. Více informací o mobilním prohlížeči nebo PC Viewer viz „4. Používání mobilního prohlížeče“ na stránce 23 nebo „6. Používání PC Viewer“ na stránce 26.

## 2.1.3 Připojení napájecího kabelu

Když je motor a elektrické příslušenství vypnuté, připojte k produktu napájecí kabel nebo napájecí kabel pro cigaretovou zásuvku.

### Připojení napájecího kabelu do auta

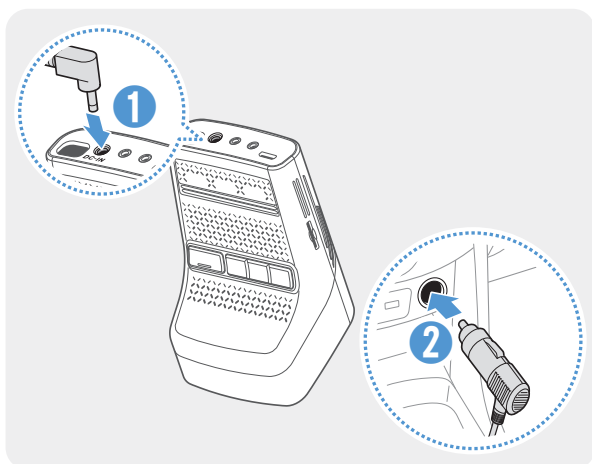

Připojte CL napájecí kabel do auta k napájecímu portu DC-IN produktu a vložte cigaretový jack do napájecí zásuvky vozidla.



Umístění a specifikace napájecí zásuvky se mohou podle značky a modelu vozidla lišit.



- Používejte originální CL napájecí kabel do auta THINKWARE. Používání neoriginálních napájecích kabelů může vést k poškození produktu a elektrickému požáru nebo zásahu elektrickým proudem kvůli rozdílu napětí.
- Nesmíte sami upravovat ani řezat napájecí kabely. To může vést k poškození produktu nebo vozidla.
- Pro bezpečné řízení zkontrolujte, že kabely nepřekáží ve výhledu řidiče ani nezasahují do řízení. Více informací o uspořádání kabelů najdete na [www.thinkware.com](http://www.thinkware.com).

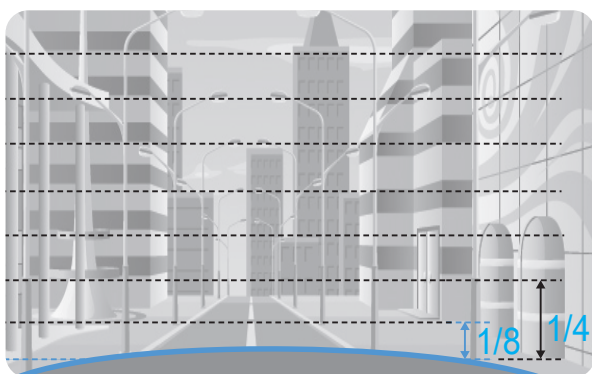

Připojte produkt k aplikaci **THINKWARE DASH CAM LINK** v chytrém telefonu a upravte úhel kamery tak, aby kapota vozu při prohlížení obrazovky živého zobrazení zakrývala 1/4 až 1/8 obrazovky, jak vidíte na obrázku vlevo.

Další informace o připojení a používání aplikace **THINKWARE DASH CAM LINK** najdete v části „4. Používání mobilního prohlížeče“ na stránce 23.

## Připojení kabelu pro pevné zapojení

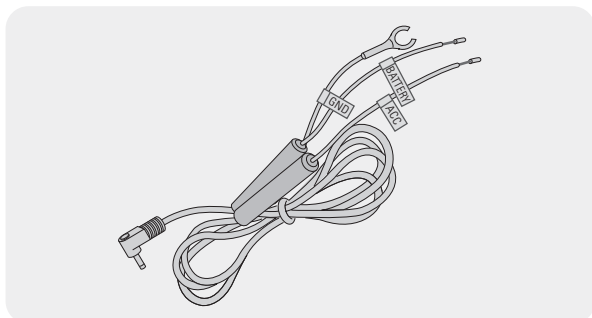

Pokud připojíte produkt k vozidlu přes kabel pro pevné zapojení, bude kamera neustále v provozu dokonce i tehdy, když auto bude mimo provoz (parkovací režim). V parkovacím režimu kamera zaznamenává nárazy do vozidla a blízké pohyby a nahrává video.

Více informací o parkovacím režimu viz „3.6 Používání parkovacího režimu“ na stránce 20.



- Kabel nepřetržitého napájení musí do vozidla profesionálně instalovat zkušený mechanik. Pro připojení kabelu nepřetržitého napájení kontaktujte autorizované servisní centrum. Pokud produkt není nainstalován řádně, může dojít k jeho poškození nebo vzniku požáru v důsledku přeskočení jiskry či smrtelnému úderu elektrickým proudem.
- Používejte pouze originální kabel nepřetržitého napájení THINKWARE. Použití kabelů od jiných výrobců může způsobit poškození produktu nebo smrtelný úder elektrickým proudem v důsledku rozdílu napětí.
- Při připojování kabelu nepřetržitého napájení dávejte mimořádný pozor na dráty. Pokud jsou dráty zapojeny chybně, může dojít k poškození produktu nebo vozidla.

1

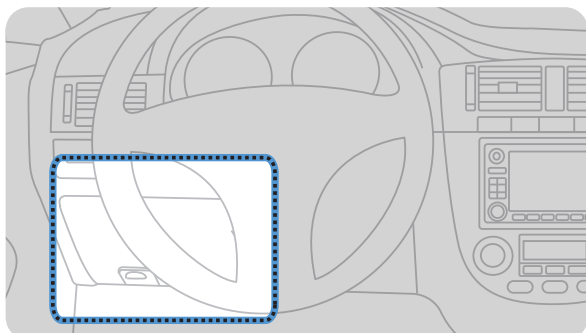

Vyhleďte pojistkovou skříň vozidla. Pojistková skříň je obvykle nainstalovaná pod sedadlem řidiče.



Umístění pojistkové skříně se může lišit v závislosti na provedení a modelu vozidla. Další informace jsou uvedeny v příručce pro majitele vozidla.

2

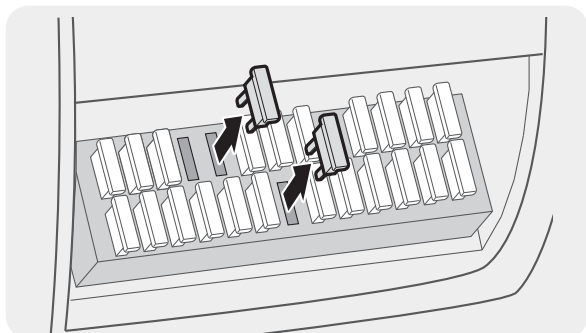

Otevřete pojistkovou skříňku, vyhledejte připojovací svorku nepřetržitého napájení (která dodává napájení, když je vozidlo vypnuté) a svorku ACC (která dodává napájení, když je stav zapalování "ACC ON") tím, že použijete zkoušečku napětí, a vytáhněte pojistky ze svorek.

3

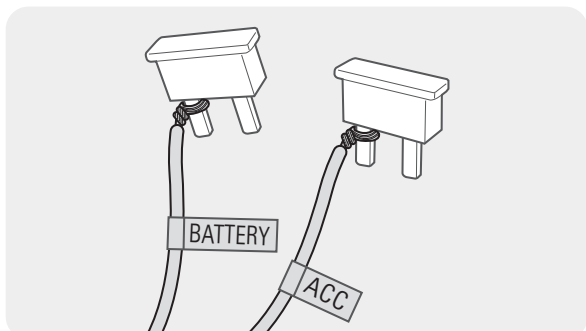

Připojte drát BATERIE k patci svorky nepřetržitého napájení a připojte ACC drát k patci normální (ACC) svorky.

- 4 Zkontrolujte vstupní a výstupní kontaktní body pojistkového panelu pomocí zkoušečky napětí.
- 5 Zasuňte pojistky zpět do svého umístění na pojistkovém panelu, připojte každou patici s drátem k výstupnímu kontaktnímu bodu a dávejte pozor na to, abyste nezměnili polohu pojistky.



Když instalujete pojistky na pojistkový panel, patice pojistky pro drát BATERIE a drát ACC musejí být připojeny příslušně k výstupním svorkám. Pokud připojíte patici pojistky s drátem ke vstupní svorce, může dojít k poškození produktu nebo vozidla nebo ke vzniku požáru v důsledku přeskočení jiskry.

6

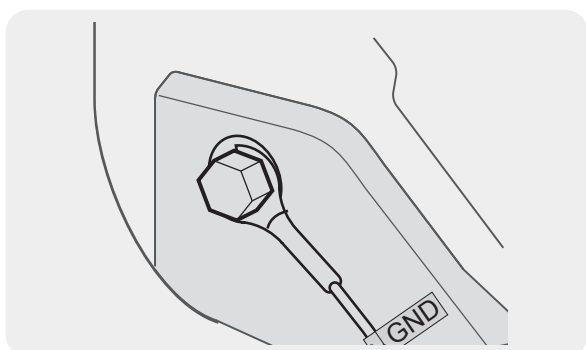

Připojte zemnicí drát (GND drát) ke šroubu připevněnému ke kovové části karoserie vozidla.



Kovový šroub, který můžete připojit k zemnicímu drátu (GND drátu) je běžně k dispozici poblíž pojistkové skříně nebo vnitřní části dveří u sedadla řidiče.

- 7 Připojte kabel nepřetržitého napájení ke konektoru napájení DC-IN produktu a nastartujte motor, aby byl zajištěn normální provoz.

Po zapnutí napájení produktu se zapne kontrolka LED a hlasové navádění.

- 8 Nainstalujte aplikaci **THINKWARE DASH CAM LINK** na váš chytrý telefon přes Google Play Store nebo Apple App Store.



Další informace o připojení a používání aplikace **THINKWARE DASH CAM LINK** najdete v části „4. Používání mobilního prohlížeče“ na stránce 23.

- 9 Nastavte úhel kamery tak, aby kapota vozidla pokrývala 1/4 až 1/8 obrazovky při zobrazování živého obrazu na LCD obrazovce.



Více informací o nastavení úhlu viz „Připojení napájecího kabelu do auta“ na stránce 12.

## 2.2 Instalace zadní kamery (volitelná)

Postupujte podle následujících pokynů pro správnou instalaci zadní kamery.

### 2.2.1 Výběr místa k instalaci

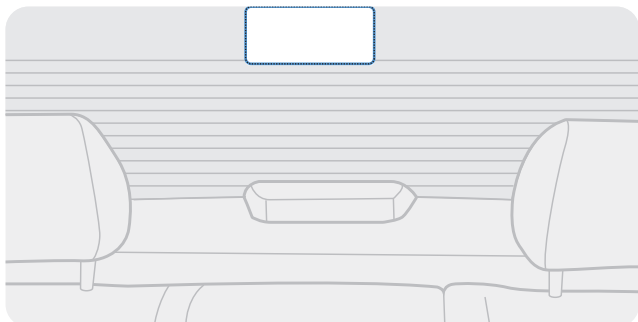

Vyberte polohu na zadním ochranném skle, kde není žádné vedení odmrazovače a kde může kamera nahrávat celý pohled dozadu.



- U vozidel se stínítkem proti slunci připevněným k zadnímu ochrannému sklu vyberte umístění, kde používání tohoto stínítka proti slunci nebude bránit provozu kamery.
- Lepicí část zadní kamery se nesmí dotýkat vedení odmrazovače.

### 2.2.2 Zajištění zadní kamery

Postupujte podle pokynů pro zajištění produktu v instalační poloze.

- 1 Po určení instalační polohy otřete plochu pro instalaci na ochranném skle suchým hadříkem.



Před přichycením zadní kamery k zadnímu ochrannému sklu zkontrolujte instalační polohu. Po zajištění zadní kamery k ochrannému sklu je obtížné kameru odstranit nebo změnit instalační polohu kvůli silnému lepicímu prostředku.

2

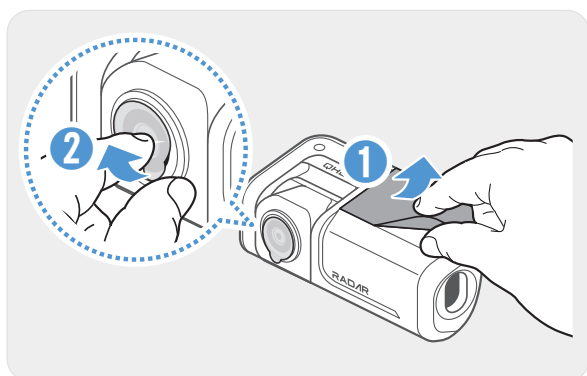

Odstraňte ochrannou fólii z lepicího držáku a optických čoček kamery.

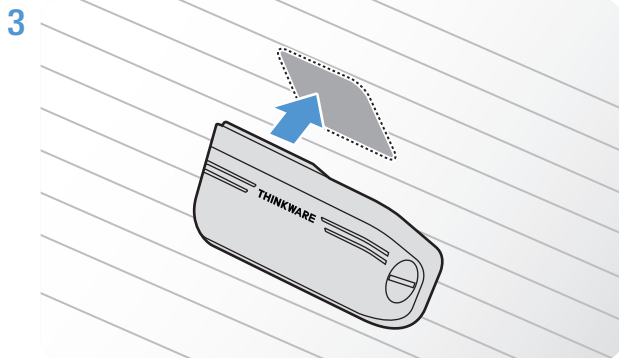

Přichyťte produkt tak, že logo THINKWARE směřuje do vozidla, a pevně stiskněte lepicí pásek pro zajištění kamery.



Pokud produkt připevníte v opačném směru, pohled dozadu se bude nahrávat převrácený.

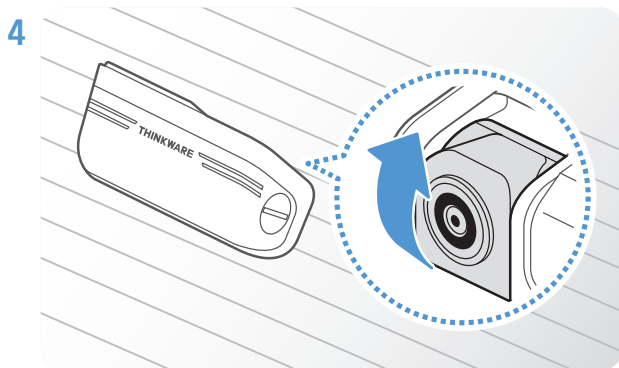

Seřídte vertikální úhel kamery.

### 2.2.3 Připojení kabelu zadní kamery

Vypněte napájení produktu a připojte kabel zadní kamery k přední kameře (hlavní jednotka).

Při připojování kabelu zadní kamery zkontrolujte značky "F" a "R" na obou koncích kabelu.

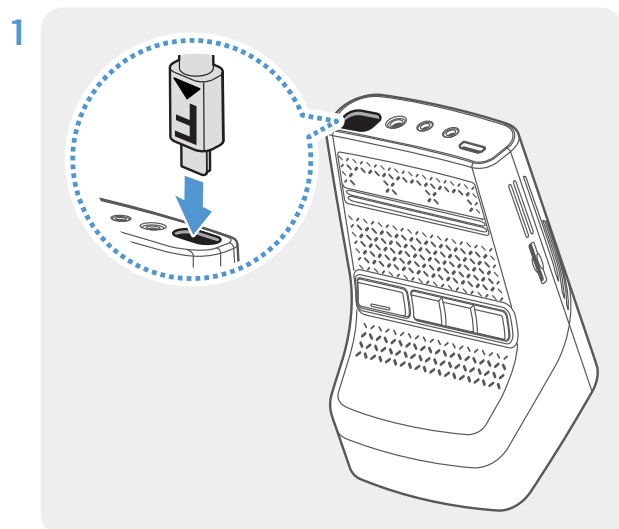

Připojte jeden konec kabelu zadní kamery (označený **F**) ke vstupnímu portu V-IN přední kamery.

Pro zamezení chybné funkce připojte příslušný kabel s nápisem **FRONT** k V-IN portu přední kamery.



2

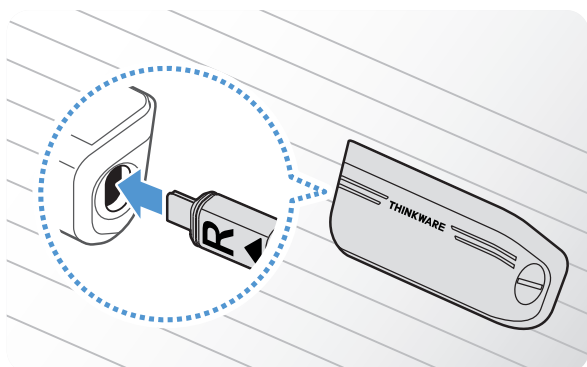

Připojte druhý konec kabelu zadní kamery (označený **R**) k příslušnému portu na zadní kameře, dokud se neozve **cvaknutí**.



Pro bezpečné řízení zkontrolujte, že kabely nepřekáží ve výhledu řidiče ani nezasahují do řízení.

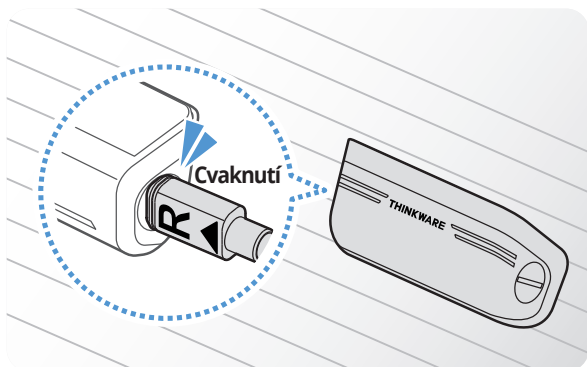

3 Zapněte ACC nebo nastartujte motor a zkontrolujte napájení produktu. Po zapnutí napájení produktu se zapne hlasové navádění.



Produkt je zapnutý, když je zapnutý režim ACC nebo nastartovaný motor.

4

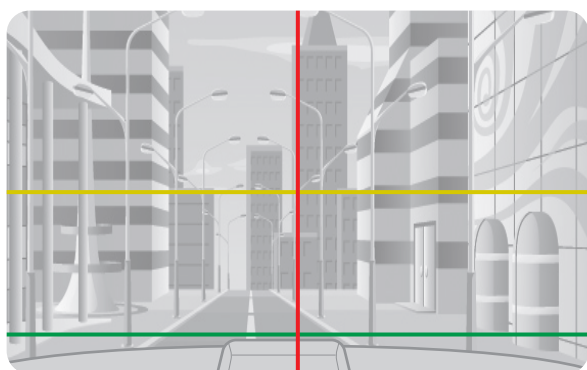

Při připevňování zadní kamery zkontrolujte živý obraz pomocí aplikace pro mobilní prohlížeče. Spusťte aplikaci **THINKWARE DASH CAM LINK** na vašem chytrém telefonu a klepněte na **Živý obraz > R** pro přepnutí obrazovky na obraz ze zadní kamery. Vyrovnajte červenou čáru ke středu kamery, žlutou čáru ke středu horizontu, a zelenou čáru s linií zavazadlového prostoru.

Pro přesnější nastavení úhlu po připojení zadní kamery spusťte aplikaci **THINKWARE DASH CAM LINK** na vašem chytrém telefonu, klepněte na **Živý obraz > R > [ikon]**, a poté dále upravujte horizontální (žluté) čáry a čáry zavazadlového prostoru (zelené) na obrazovce aplikace.



Pokud není zadní kamera nainstalovaná řádně, nemusí správně fungovat funkce varování před zadní kolizí (RCWS).

## 3. Používání funkcí záznamu

### 3.1 Zapnutí nebo vypnutí zařízení

Když zapnete ACC nebo nastartujete motor, zařízení se automaticky zapne a spustí se nepřetržitý záznam.



Počkejte po zapnutí zařízení až do jeho úplného nastartování a potom začněte provozovat vozidlo. Nahrávání videa bude spuštěno až po úplném zapnutí produktu (nastartování).

### 3.2 Místa ukládání souborů

Video se ukládají v následujících složkách podle jejich režimu záznamu.

V mobilním prohlížeči	Nepřetržitě	Udalostný záznaml	Manuální záznam	Detekce pohybu	Incident při parkování	SOS záznam
Na paměťové kartě	cont_rec	evt_rec	manual_rec	motion_ timelapse_rec	parking_rec	sos_rec



Přehrajte videa na počítači Windows/Mac nebo pomocí aplikace **THINKWARE DASH CAM LINK**. Pokud budete přehrávat videa vložením paměťové karty do zařízení, jako je například chytrý telefon nebo stolní PC, může dojít ke ztrátě video souborů.



Název souboru se skládá z data a času spuštění nahrávání a možnosti nahrávání.

REC_	YYYYMMDD	HHMMSS	F	MP4
REC_	20220901	102530	R	MP4

#### Podmínky záznamu

- P: Přední kamera
- Z: Zadní kamera  
(když je volitelná zadní kamera součástí vybavení)

### 3.3 Používání funkce nepřetržitého záznamu

Připojte napájecí kabel k napájecímu portu DC-IN produktu a potom zapněte elektrická příslušenství vozidla nebo nastartujte motor. Hlasové navádění naznačí, že začal nepřetržitý záznam.

Během nepřetržitého záznamu produkt funguje následovně.

Režim	Popis provozu	Kontrolka LED nahrávání
Nepřetržitý záznam	Při jízdě se nahrávají videa v 1minutových sekvencích a ukládají se ve složce „cont_rec“.	(svítí)
Udalostný záznam*	Když dojde k detekování nárazu do vozidla, nahraje se 20sekundové video (od 10 sekund před detekcí do 10 sekund po detekci, a uloží se ve složce "evt_rec".	(bliká)

\* Pokud je během nepřetržitého záznamu detekován náraz do vozidla, nepřetržitý záznam při incidentu se spustí s dvojitým pípnutím.



- Počkejte po zapnutí zařízení až do jeho úplného nastartování a potom začněte provozovat vozidlo. Nahrávání videa bude spuštěno až po úplném zapnutí produktu (nastartování).
- Při spuštění nepřetržitého záznamu při incidentu se ozve dvojitě pípnutí jako oznámení.
- Aby bylo možné nahrávat, musíte do produktu vložit paměťovou kartu.

### 3.4 Manuální záznam

Během jízdy můžete nahrát scénérii, kterou chcete zachytit, a uložit ji v samostatném souboru.

Pro spuštění manuálního záznamu stiskněte manuální tlačítko REC. Hlasové navádění pak sdělí, že začal manuální záznam.

Během manuálního záznamu produkt funguje následovně.

Režim	Popis provozu	Kontrolka LED nahrávání
Manuální záznam	Když stisknete tlačítko manuálního záznamu ( <b>REC</b> ), bude se video nahrávat 1 minutu, od 10 sekund před stisknutím do 50 sekund po stisknutí tlačítka, a uloží se ve složce „ <b>manual_rec</b> “.	 (bliká)

### 3.5 Používání funkce SOS záznamu

Můžete nahrát scénu, kdy během jízdy dojde k nehodě, a uložit ji v samostatném souboru.

Pro spuštění SOS záznamu stiskněte na 3 sekundy tlačítko REC. Během SOS záznamu produkt funguje následovně.

Režim	Popis provozu	Kontrolka LED připojení / Kontrolka LED nahrávání
SOS záznam	Když na 3 sekundy stisknete tlačítko REC, když dojde k nehodě, video se bude 10 sekund nahrávat, od 5 sekund před nehodou do 5 sekund po stisknutí tlačítka, a uloží se ve složce „ <b>sos_rec</b> “.	 (bliká)



- Aby bylo možné tuto funkci používat, musíte se přihlásit k aplikaci **THINKWARE CONNECTED**.
- Video se nahraje do aplikace **THINKWARE CONNECTED** s polohou, ve které k nehodě došlo.

## 3.6 Používání parkovacího režimu







Když je produkt připojen k vozu pomocí kabelu pro pevné zapojení, provozní režim se po vypnutí motoru nebo elektrického příslušenství přepne na parkovací režim a hlasové navádění sdělí, že byl spuštěn parkovací režim.





- Parkovací režim funguje pouze při připojení kabelu pro pevné zapojení. Kabel pro pevné zapojení musí do vozidla profesionálně instalovat zkušený mechanik.
- Chcete-li využívat kterýkoli režim záznamu, musíte do produktu vložit paměťovou kartu.
- V závislosti na stavu nabití baterie vozidla se může trvání parkovacího režimu lišit. Pokud chcete používat parkovací režim delší dobu, zkontrolujte úroveň nabití baterie, abyste zabránili jejímu vybití.

Pokud nechcete používat parkovací režim nebo chcete změnit nastavení režimu, tak v mobilním prohlížeči klepněte na **Nastavení kamery do auta > Nastavení záznamu**.

Viz následující tabulka pro nastavení možností **Parkovací režim**.

Možnost		Popis provozu	Kontrolka LED nahrávání
Detekce pohybu	Nebyl detekován žádný pohyb ani náraz	Monitoruje pohyb v oblasti nebo nárazy do vozidla. Video bude nahráváno pouze při detekci pohybu nebo nárazu.	 (pomalou bliká)
	Pohyb detekován	Pokud je během parkování detekován pohybující se objekt, video se nahrává 20 sekund, od 10 sekund před detekováním do 10 sekund po detekování, a ukládá se do složky „ <b>motion_timelapse_rec</b> “.	 (bliká)
	Náraz detekován	Pokud je během parkování detekován náraz, video se nahrává 20 sekund, od 10 sekund před detekováním do 10 sekund po detekování, a ukládá se do složky „ <b>parking_rec</b> “.	 (bliká)
Časoběrný záznam	Nebyl detekován žádný náraz	Video se nahrává rychlostí 2 sn./s po 10 minut, komprimuje se do 2minutového souboru a ukládá se do složky „ <b>motion_timelapse_rec</b> “. Protože video soubor nahraný pomocí této možnosti je malý, můžete nahrát dlouhé video.	 (svítí)
	Náraz detekován	Když je během parkování detekován náraz, video se nahrává 100 sekund rychlostí 2 sn./s (od okamžiku 50 sekund před detekováním do 50 sekund po detekování) a ukládá se po zkomprimování do 20sekundového souboru do složky „ <b>parking_rec</b> “. (Bzučák se rozezní.)	 (bliká)
Úspora energie	Nebyl detekován žádný náraz	Monitoruje nárazy do vozidla. Video se bude nahrávat pouze při detekování nárazu.	VYP.
	Náraz detekován	Pokud je během parkování detekován náraz, video se nahrává 20 sekund do 1 sekundy po detekování a ukládá se ve složce „ <b>parking_rec</b> “.	 (bliká)

Možnost		Popis provozu	Kontrolka LED nahrávání
RADAR	Nebyl zjištěn žádný pohyb ani náraz	Monitoruje pohyb v oblasti nebo nárazy do vozidla při parkování v RADAR režimu. Video bude nahráváno pouze při detekci pohybu nebo nárazu.	VYP.
	Byl zjištěn pohyb	Pokud je zjištěn při parkování v RADAR režimu pohyb, nahraje se 20sekundové video, které bude uloženo do složky " <b>motion_timelapse_rec</b> ".	 (bliká)
	Byl zjištěn náraz	Pokud je zjištěn při parkování v RADAR režimu náraz, nahraje se 20 sekundové video, které se uloží do složky " <b>parking_rec</b> ". (Bzučák se rozezní.)	 (bliká)
VYP.	Napájení tohoto produktu se vypne po vypnutí elektrických příslušenství a motoru.	VYP.	



Pokud dojde ke změně nastavení parkovacího režimu, videa nahraná pomocí předchozích nastavení se smažou. Abyste zabránili ztrátě dat, zálohujte si před změnou nastavení parkovacího režimu všechna videa v parkovacím režimu.



Můžete používat současně detekci pohybu, časosběrný záznam i úsporu energie.

### 3.7 Používání funkce super nočního vidění

Pomocí funkce super nočního vidění můžete nahrávat mnohem jasnější videa než videa nahraná bez této funkce. Tato funkce je umožněna zpracováním signálu snímku v reálném čase (ISP) pro zlepšení jasu nahrávaných videí.

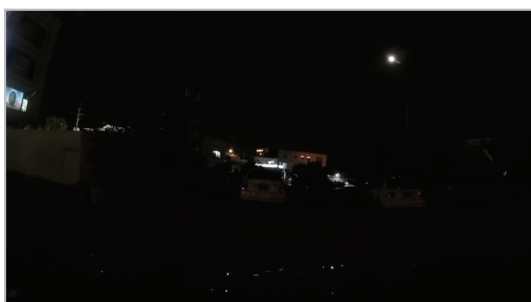

<Při deaktivovaném super nočním vidění>

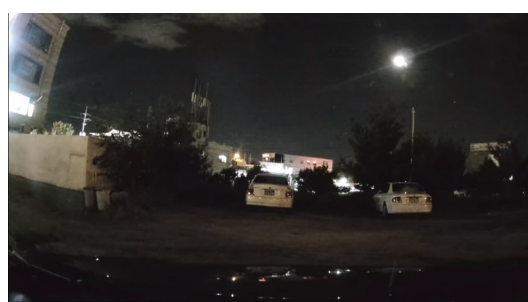

<Při aktivovaném super nočním vidění>

- 1 V mobilním prohlížeči klepněte na **Nastavení kamery do auta > Nastavení kamery**.
- 2 V **Super noční vidění** vyberte požadovaný režim záznamu pro použití funkce super nočního vidění. Nové nastavení se automaticky použije.

### 3.8 Používání funkcí silniční bezpečnosti

Funkce silniční bezpečnosti zahrnují systém varování bezpečnostní kamery, systém varování při neúmyslném opuštění jízdního pruhu (LDWS), systém upozornění na rychlost při neúmyslném opuštění jízdního pruhu (Rychlost LDWS), systém varování před čelním střetem (FCWS), systém varování před čelním střetem při nízké rychlosti (FCWS – nízká rychlost), systém varování při odjezdu vozidla vpředu (FVDW) a systém varování před zadním nárazem (RCWS).

Bezpečnostní prvek	Popis
LDWS (Varování při neúmyslném opuštění jízdního pruhu)	Detekuje opuštění jízdního pruhu prostřednictvím videa v reálném čase a varuje řidiče.
Rychlost LDWS	Detekuje opuštění jízdního pruhu a varuje řidiče, pokud rychlost vozidla překročí rychlost vybranou v nastavení.
FCWS (Varování před čelním střetem)	Detekuje nebezpečí čelního střetu prostřednictvím videa v reálném čase a varuje řidiče, když se vozidlo pohybuje rychlostí 40 km/h nebo vyšší.
FCWS při nízké rychlosti	Detekuje nebezpečí čelního střetu prostřednictvím videa v reálném čase a varuje řidiče, když se vozidlo pohybuje rychlostí 10–30 km/h.
FVDW (Varování při odjezdu vozidla vpředu)	Detekuje odjezd jiného vozidla, které předtím stálo před daným vozidlem, a upozorní řidiče po čtyřech sekundách.
RCWS (Varování před zadní kolizí)	Detekuje nebezpečí zadní kolize prostřednictvím videa v reálném čase a varuje řidiče, když se vozidlo pohybuje rychlostí 50 km/h nebo vyšší.



Funkce silniční bezpečnosti jsou prováděny různými způsoby v závislosti na nastavené rychlosti a citlivosti funkcí.

## 4. Používání mobilního prohlížeče

Ve svém chytrém telefonu můžete prohlížet a spravovat video záznamy a konfigurovat různé funkce produktu.



Aplikaci **THINKWARE DASH CAM LINK** lze používat v jednom z následujících prostředí:

- Android 7.0 (Nougat) nebo novější
- iOS 13 nebo novější

### 4.1 Připojení produktu k chytrému telefonu

- 1 Ve vašem chytrém telefonu otevřete Google Play Store nebo Apple App Store a stáhněte si a nainstalujte **THINKWARE DASH CAM LINK**.
- 2 Spusťte **THINKWARE DASH CAM LINK**.
- 3 Klepněte na **Připojení kamery do auta je požadováno** dole na obrazovce a postupujte podle pokynů na obrazovce pro připojení zařízení k chytrému telefonu.

### 4.2 Zobrazení uspořádání obrazovky mobilního prohlížeče

Dále jsou stručné informace a uspořádání obrazovky mobilního prohlížeče.

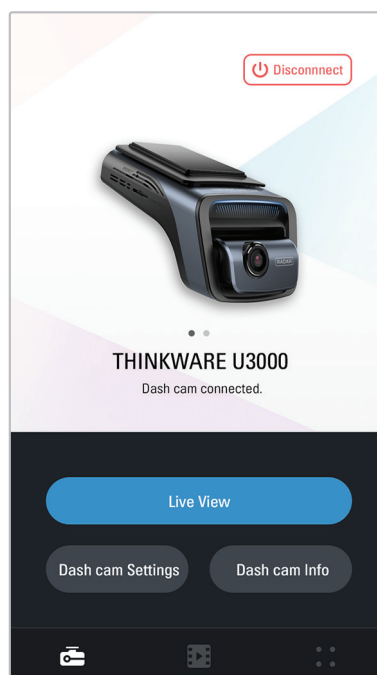

## 5. Používání aplikace THINKWARE CONNECTED

Při použití parkovacího režimu si můžete zobrazit stav vozidla, jako například z Live View, upozornění na nárazy při parkování, stav napětí vozidla, stav napájení kamery do auta, stav nabití baterie vozidla, a poslední místa zaparkování vozidla v aplikaci **THINKWARE CONNECTED** podle vašeho servisního harmonogramu.



- Používání aplikace THINKWARE CONNECTED vyžaduje jedno z následujících prostředí:
  - Android 7.0 (Nougat) nebo vyšší
  - iOS 11.4 nebo vyšší
- Služby a funkce poskytované aplikací **THINKWARE CONNECTED** se mohou na základě zásad služby změnit. Další informace najdete na webové stránce THINKWARE (<https://www.thinkware.com>).
- Chcete-li používat aplikaci **THINKWARE CONNECTED**, je nutné připojit kameru do auta k internetu v aplikaci **THINKWARE DASH CAM LINK**.
- Funkce **THINKWARE CONNECTED** nejsou k dispozici v následujících režimech záznamu při parkování:
  - Úspora energie
  - Radar
- Připojení kamery do auta k zařízení mobilního hotspotu nebo k Wi-Fi síti s přístupem k internetu bude čerpat data. Za to mohou být účtovány poplatky operátora nebo poskytovatele služeb.
- Chytrý telefon používaný k nastavení připojení k internetu v kameře do auta nelze používat jako mobilní hotspot pro kameru do auta. Je nutné použít jiné zařízení hotspotu nebo jiný chytrý telefon.
- Chcete-li připojit kameru do auta k internetu, použijte aplikaci **THINKWARE DASH CAM LINK**. Jakmile bude kamera do auta připojena k internetu, můžete přejít do aplikace **THINKWARE CONNECTED** a získat přístup k funkcím **THINKWARE CONNECTED**.

- Stav vozidla během jízdy/parkování
- Stav napětí autobaterie
- Vypnutí kamery do auta
- Historie jízdy
- SOS oznámení, záloha nahraných videí a SMS přenos
- Oznámení o nárazu během jízdy, záloha videí a SMS přenos
- Oznámení o nárazu během parkování a záloha nahraných videí
- Stažení a sdílení polohy události a nahraných videí
- Pořízený snímek z přední kamery během posledního parkování
- Poloha vozidla v reálném čase
- Vzdálené živé zobrazení

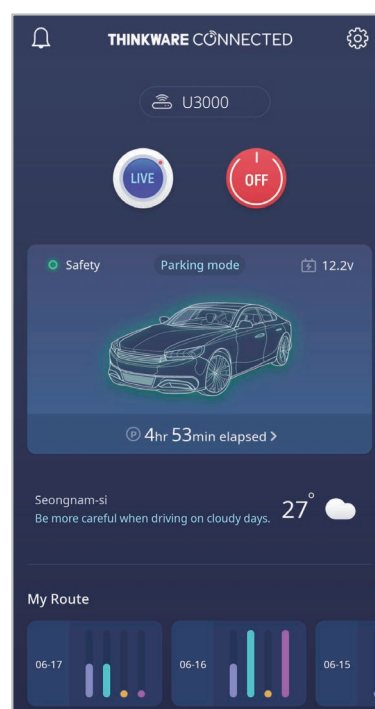



## 5.1 Připojení zařízení k aplikaci THINKWARE CONNECTED

- 1 Ve vašem chytrém telefonu otevřete aplikaci Google Play Store nebo Apple App Store a stáhněte si a nainstalujte aplikaci **THINKWARE CONNECTED**.



- 2 Spusťte aplikaci **THINKWARE CONNECTED** a klepněte na možnost **Přihlásit se** v chytrém telefonu.



Abyste mohli aplikaci **THINKWARE CONNECTED** používat, potřebujete THINKWARE ID. Pokud ID nemáte, klepněte na možnost **Zaregistrovat se** a zaregistrujte se k členství THINKWARE.

- 3 Po přihlášení postupujte podle pokynů v aplikaci. Klepněte na možnost **Zaregistrovat zařízení** a zadejte číslo čárového kódu pro registraci produktu.

---

## 6. Používání PC Viewer

Na osobním počítači můžete prohlížet a spravovat video nahrávky a konfigurovat různé funkce produktu.

### 6.1 Požadavky na systém

Ke spuštění PC viewer je zapotřebí následující:

- Procesor: Intel Core i5 nebo novější
- Paměť: 4 GB nebo více
- Operační systém: Windows 7 nebo novější (doporučeno 64 bitový), Mac OS X 10.10 nebo novější
- Další: DirectX 9.0 nebo novější / Microsoft Explorer verze 7.0 nebo novější



PC Viewer nebude řádně fungovat na systémech s operačním systémem jiným, než jsou operační systémy uvedené v požadavcích na systém.

### 6.2 Seznámení se softwarem PC Viewer

#### 6.2.1 Instalování PC viewer



Nejnovější software PC Viewer si můžete stáhnout z webové stránky THINKWARE (<https://www.thinkware.com/Support/Download>).

Instalační soubor pro PC Viewer (setup.exe) je uložen v kořenové složce na paměťové kartě, která je součástí balení produktu. Postupujte podle pokynů pro instalování PC Viewer na vašem osobním počítači.

- 1 Vložte paměťovou kartu do čtečky paměťových karet připojené k vašemu osobnímu počítači.
- 2 Přesuňte instalační soubor na plochu a dokončete instalaci podle pokynů v průvodci instalací. Po dokončení instalace se zobrazí ikona zástupce Thinkware Dashcam Viewer.

## 6.2.2 Uspořádání obrazovky PC Viewer (pro Windows)

Dále jsou stručné informace o uspořádání obrazovky PC Viewer.



Číslo	Popis
1	Otevřete soubor nebo uložte video pod jiným názvem.
2	Navštivte webovou stránku THINKWARE.
3	Zobrazte nebo nakonfigurujte nastavení kamery do auta a nastavte jazyk pro PC Viewer.
4	Zobrazit aktuální video na celou obrazovku. Pomocí tlačítka Zpět (  ) se vrátíte na předchozí obrazovku.
5	Přepnout mezi videi přední a zadní kamery.
6	Minimalizovat, rozšířit nebo zavřít software.
7	Zobrazuje název video souboru zadní kamery.
8	Zobrazuje video záznam zadní kamery.
9	Zobrazuje obrazovku mapy.
10	Zobrazí seznam záznamů.
11	Zobrazí hodnotu snímače G v době záznamu.
12	Označuje rychlost jízdy vozidla v době záznamu.
13	Zobrazí aktuální a celkový čas běhu aktuálního videa.
14	Zobrazuje pokrok přehrávání videa.
15	Přehrát nebo ovládat video.
16	Zobrazí video záznam přední kamery.
17	Zobrazí název souboru s video záznamem přední kamery.

### 6.2.3 Přehrávání video záznamů v PC Viewer (pro Windows)

Postupujte podle pokynů pro přehrávání video záznamů.

- 1 Vypněte produkt a vyjměte paměťovou kartu.
- 2 Vložte paměťovou kartu do čtečky paměťových karet připojené k vašemu osobnímu počítači.
- 3 Dvakrát klikněte na zástupce PC viewer (  ) pro otevření programu. Video soubory na paměťové kartě se automaticky přidají do seznamu záznamů v pravém spodním rohu obrazovky PC Viewer. Uspořádání sekce seznamu záznamů je následující:

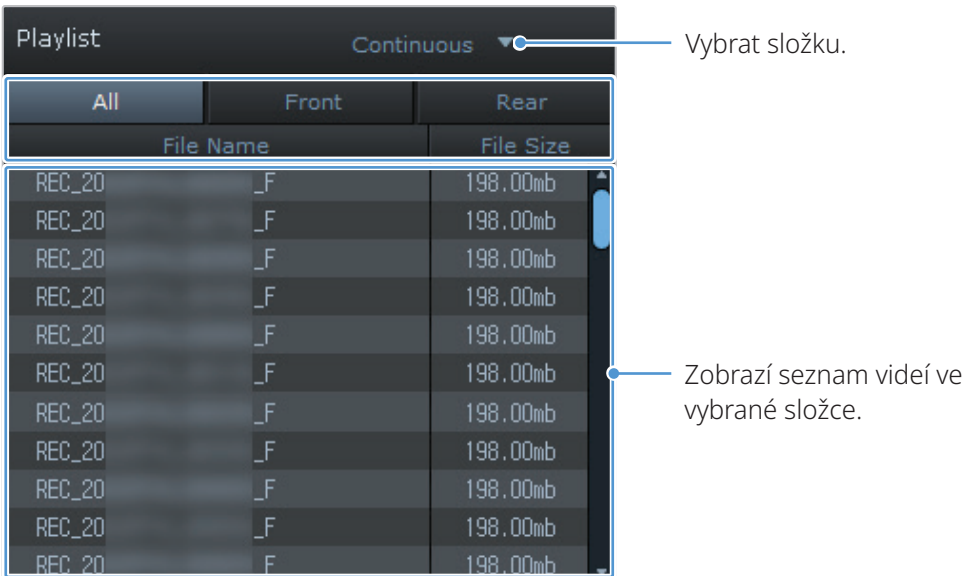

Wybrat složku.

File Name		File Size
REC_20	_F	198.00mb
REC_20	_F	198.00mb
REC_20	_F	198.00mb
REC_20	_F	198.00mb
REC_20	_F	198.00mb
REC_20	_F	198.00mb
REC_20	_F	198.00mb
REC_20	_F	198.00mb
REC_20	_F	198.00mb
REC_20	F	198.00mb

Zobrazí seznam videí ve vybrané složce.

- 4 Po výběru složky s videi dvakrát klikněte na video soubor nebo po výběru video souboru klikněte na tlačítko Přehrát (▶). Přehraje se vybraný soubor s videem.



Pokud se video soubory na paměťové kartě po spuštění PC Viewer automaticky nepřidají do seznamu záznamů, klikněte na **Soubor ▼ > Otevřít**, vyberte vyjímatelné ukládací zařízení pro paměťovou kartu a klikněte na **Potvrdit**.

## 6.2.4 Uspořádání obrazovky PC Viewer (pro Mac)

Dále jsou stručné informace o uspořádání obrazovky PC Viewer.

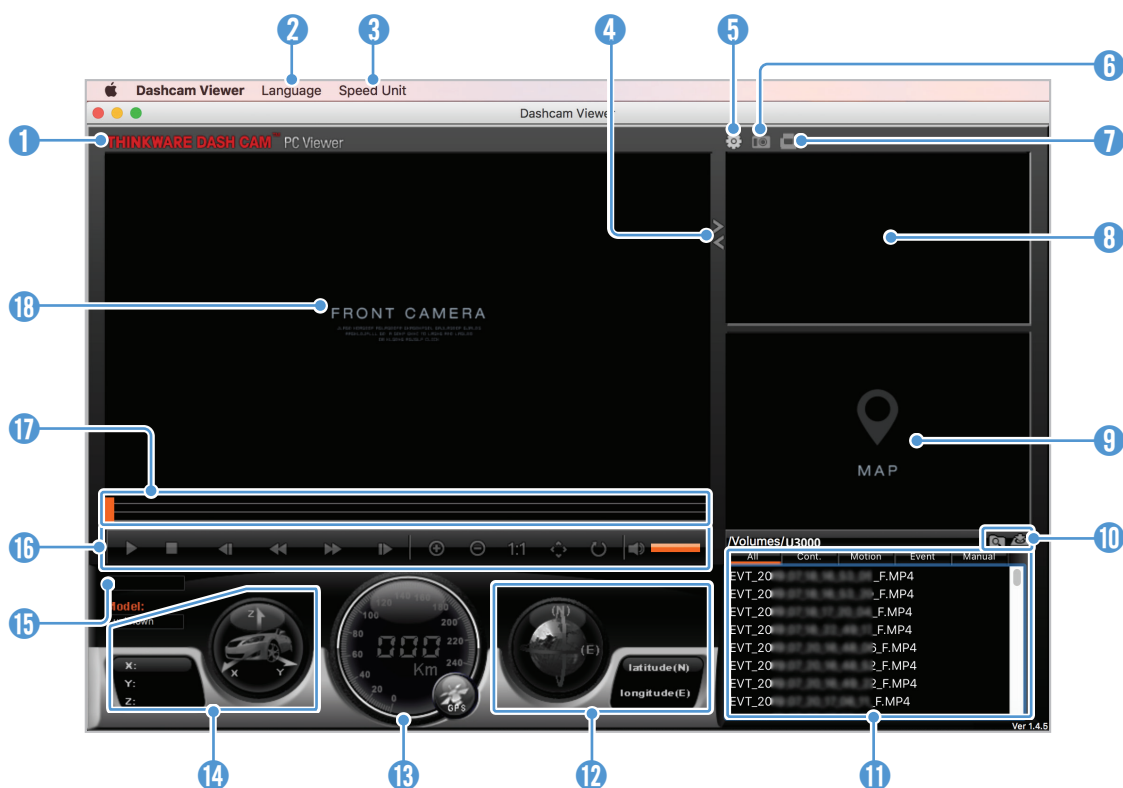

Číslo	Popis
1	Navštivte webovou stránku THINKWARE.
2	Nastavit jazyk pro PC Viewer.
3	Nastavit jednotku rychlosti.
4	Přepnout mezi videi přední a zadní kamery.
5	Zobrazit nebo provést konfiguraci nastavení kamery do auta.
6	Uložit aktuální scénu.
7	Vytisknout aktuální scénu.
8	Zobrazuje video záznam zadní kamery.
9	Zobrazí obrazovku mapy.
10	Otevřete soubor nebo uložte video pod jiným názvem.
11	Zobrazí seznam záznamů.
12	Zobrazí informace GPS v době záznamu.
13	Označuje rychlost jízdy vozidla v době záznamu.
14	Zobrazí hodnotu snímače G v době záznamu.
15	Zobrazí aktuální a celkový čas běhu aktuálního videa.
16	Přehrát nebo ovládat video.
17	Zobrazuje pokrok přehrávání videa.
18	Zobrazí video záznam přední kamery. Pravým tlačítkem myši klikněte na tento panel pro zobrazení aktuálního videa na celou obrazovku.

## 6.2.5 Přehrávání nahraných videí v PC Viewer (pro Mac)

Postupujte podle pokynů pro přehrávání video záznamů.

- 1 Vypněte produkt a vyjměte paměťovou kartu.
- 2 Vložte paměťovou kartu do vašeho zařízení Mac pomocí SD čtečky karet nebo adaptéru karet SD, který je součástí balení.
- 3 Otevřete PC Viewer.
- 4 Klikněte na  a najděte paměťovou kartu.

Video soubory na paměťové kartě se automaticky přidají do seznamu záznamů v pravém spodním rohu obrazovky PC Viewer. Uspořádání sekce seznamu záznamů je následující:

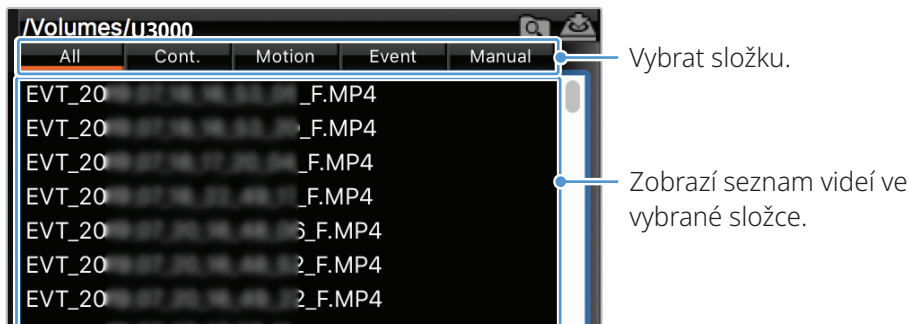

- 5 Po výběru složky s videi dvakrát klikněte na video soubor nebo po výběru video souboru klikněte na tlačítko Přehrát (▶). Přehraje se vybraný soubor s videem.

## 7. Nastavení

Pomocí mobilního prohlížeče nebo PC Viewer můžete nastavit funkce produktu podle svých potřeb a preferencí. Následující postupy se týkají mobilního prohlížeče.



Během konfigurování nastavení v mobilním prohlížeči přestane zařízení nahrávat.

### 7.1 Správa paměťové karty

V mobilním prohlížeči klepněte na **Nastavení kamery do auta > Nastavení paměťové karty** pro správu nastavení paměťové karty.

Možnosti	Popis
<b>Oddíl paměti</b>	Vyberte z možností <b>Priorita nepřetržitého záznamu/Priorita incidentu/Priorita parkovacího záznamu/Priorita manuálního záznamu/Pouze záznam během jízdy</b> pro typ oddílu paměti.
<b>Formátování paměťové karty</b>	V <b>Formátování paměťové karty</b> klepněte na <b>Formátovat &gt; Potvrdit</b> pro zahájení formátování paměťové karty.
<b>Přepsat videa</b>	Vyberte požadované režimy pro povolení přepsání videa.

### 7.2 Nastavení kamery

V mobilním prohlížeči klepněte na **Nastavení kamery do auta > Nastavení kamery** pro úpravu nastavení kamery.

Možnosti	Popis
<b>Rozlišení</b>	Jako požadované rozlišení přední/zadní kamery vyberte <b>4K 30 sn./s + QHD 30 sn./s/QHD 60 sn./s + QHD 30 sn./s</b> .
<b>Kvalita obrazu</b>	Pro požadovanou kvalitu obrazu čelní/zadní kamery vyberte z <b>Normální kvalita/Vysoká kvalita</b> . Tato možnost je povolena tehdy, pokud je vybráno <b>4K</b> v <b>Rozlišení</b> . Pokud zvolíte <b>Vysoká kvalita</b> , zvětší se kapacita souboru a počet souborů, který lze uložit, se sníží ve srovnání s použitím <b>Normální kvalita</b> .
<b>Jas - přední</b>	Vyberte možnost <b>Tmavý/Střední/Jasný</b> pro jas přední kamery.
<b>Jas - zadní</b>	Vyberte možnost <b>Tmavý/Střední/Jasný</b> pro jas zadní kamery.
<b>Otočný zadní fotoaparát</b>	Výběrem možnosti <b>Povoleno/Zakázáno</b> můžete obraz zadní kamery převrátit ve vodorovném směru.
<b>(Nepřetržitý režim) Super Night Vision 4.0</b>	Vyberte možnost <b>Povoleno/Zakázáno</b> pro funkci Super Night Vision.
<b>(Parkovací režim) Super Night Vision 4.0</b>	Vyberte možnost <b>Povoleno/Zakázáno</b> pro funkci Super Night Vision.

## 7.3 Nastavení funkcí záznamu

V mobilním prohlížeči klepněte na **Nastavení kamery do auta > Nastavení záznamu** pro správu nastavení vlastností záznamu.

Možnosti	Popis
<b>Záznam hlasu</b>	Vyberte z <b>Povoleno/Zakázáno</b> .
<b>Nastavit záznam s ochranou soukromí</b>	Můžete nastavit funkci soukromého nahrávání, aby se po nastavené době smazaly vaše soubory, aby byla zajištěna ochrana soukromí dalších osob. Vyberte z <b>Pouze G-Shock/1min (max. 2min)/3min (max. 4min)/Zakázáno</b> pro nastavení záznamu s ochranou soukromí. Pokud je nastaven režim Pouze G-Shock, pak nebude záznam nepřetržitý.
<b>Citlivost při událostním režimu</b>	Vyberte z <b>Nejnižší/Nízká/Střední/Vysoká/Zakázáno</b> pro nastavení citlivosti.
<b>Parkovací režim</b>	Vyberte z <b>Detekce pohybu/Časosběrný záznam/Úspora energie/RADAR/Zakázáno</b> pro parkovací režim.
<b>Doba čekání na parkovací režim</b>	Vyberte z <b>30 sek./1 min./2 min./3 min./4 min./5 min.</b> pro dobu čekání na parkovací režim (doba pro přepnutí do parkovacího režimu).
<b>Chytrý záznam parkování</b>	Vyberte z <b>Povoleno/Zakázáno</b> pro <b>tepelnou ochranu a úsporu energie z externí baterie</b> .
<b>Citlivost nárazu v parkovacím režimu</b>	Vyberte jednu z pěti úrovní citlivosti v parkovacím režimu.
<b>Citlivost detekce pohybu</b>	Vyberte jednu z pěti úrovní citlivosti detekce pohybu.
<b>Citlivost radaru</b>	Vyberte jednu z pěti úrovní citlivosti radaru pro čelní/zadní kameru.
<b>Použití externí baterie</b>	Vyberte z <b>Povoleno/Zakázáno</b> .
<b>Čas vypnutí</b>	Vyberte požadovanou dobu vypnutí. Chcete-li vypnout časovač, vyberte <b>Zakázáno</b> .
<b>Ochrana baterie</b>	Vyberte z <b>Povoleno/Zakázáno</b> pro ochranu baterie.
<b>Typ vozidla</b>	Vyberte z <b>Běžný automobil/Hybridní automobil/Elektromobil</b> pro nastavení typu vozidla.
<b>Závěrné napětí baterie</b>	Nastavte závěrné napětí baterie podle typu vozidla.
<b>Ochrana baterie v zimním období</b>	Vyberte měsíc (měsíce) pro použití funkce ochrany baterie.



- Pro používání parkovacího režimu musíte nainstalovat kabel pro pevné zapojení. Pokud není produkt trvale napájen, přestane nahrávat při vypnutí motoru vozidla.
- Autobaterie se nebude nabíjet, když je vozidlo zaparkované. Když nahráváte v parkovacím režimu po delší dobu, může se autobaterie vybit a nebude možné vozidlo nastartovat.



- Více informací o parkovacím režimu viz „3.6 Používání parkovacího režimu“ na stránce 20.
- Vypínací napětí baterie lze nastavit pouze tehdy, když nastavení **Ochrana baterie** je **Povoleno**.
- Pokud je hodnota vypínacího napětí příliš nízká, produkt může úplně vyčerpat baterii v závislosti na podmínkách, jako je typ vozidla nebo teplota.



## 7.4 Nastavení funkcí silniční bezpečnosti

V mobilním prohlížeči klepněte na **Nastavení kamery do auta > Nastavení silniční bezpečnosti** pro správu nastavení funkcí silniční bezpečnosti.

Možnosti	Popis
<b>Bezpečnostní kamery</b>	Vyberte z <b>Povoleno/Zakázáno</b> pro bezpečnostní kamery.
<b>Upozornění na mobilní zónu</b>	Vyberte z <b>Povoleno/Zakázáno</b> pro nastavení alarmu mobilní zóny.
<b>Typ vozidla</b>	Vyberte z typu vozidla <b>Sedan/SUV/Nákladní (autobus)</b> .
<b>Inicializovat ADAS</b>	V <b>Inicializovat ADAS</b> , klepněte na <b>Inicializovat &gt; OK</b> pro zahájení inicializace.
<b>LDWS (Varování při neúmyslném opuštění jízdního pruhu)</b>	Vyberte z <b>Zakázáno/Nízké/Střední/Vysoké</b> pro citlivost LDWS.
<b>Rychlost LDWS</b>	Vyberte z <b>50km/h / 60km/h / 80km/h / 100km/h</b> pro zjištění rychlosti LDWS.
<b>FCWS (Varování před čelním střetem)</b>	Vyberte z <b>Zakázáno/Nízké/Střední/Vysoké</b> pro nastavení citlivosti.
<b>FCWS při nízké rychlosti</b>	Vyberte z <b>Zakázáno/Nízké/Střední/Vysoké</b> pro nastavení citlivosti.
<b>RCW (Varování před zadní kolizí)</b>	Vyberte z <b>Povoleno/Zakázáno</b> pro nastavení funkce RCW.
<b>Rychlost RCWS</b>	Vyberte z <b>50km/h / 60km/h / 80km/h / 100km/h</b> pro zjištění rychlosti RCWS.
<b>Záznam zadní kolize</b>	Vyberte z <b>Povoleno/Zakázáno</b> pro funkci záznamu zadní kolize.
<b>FVDW (Varování před blížícím se vozem zepředu)</b>	Vyberte z <b>Povoleno/Zakázáno</b> pro nastavení funkce FVDW.

## 7.5 Konfigurování nastavení systému

V mobilním prohlížeči klepněte na **Nastavení kamery do auta > Nastavení systému** pro konfigurování nastavení systému hardwaru.

Možnosti	Popis
<b>Jazyk</b>	Vyberte požadovaný jazyk.
<b>Hlasitost</b>	Vyberte požadovanou úroveň hlasitosti pro každou funkci ( <b>Bezpečnostní kamery/ADAS/Systém a další</b> ).
<b>Bezpečnostní LED</b>	Vyberte z <b>Boční/Blikání/Rozestup/Zakázáno</b> pro bezpečnostní LED.
<b>LED zadní kamery</b>	Vyberte z <b>Povoleno/Zakázáno</b> pro LED zadní kameru.
<b>Časové pásmo</b>	Vyberte datum a čas.
<b>Změna času</b>	Vyberte z <b>Povoleno/Zakázáno</b> pro změnu letního/zimního času.
<b>Jednotka rychlosti</b>	Vyberte z <b>km/h/mpH</b> pro jednotku rychlosti.
<b>Razítko rychlosti</b>	Vyberte z <b>Povoleno/Zakázáno</b> pro razítko rychlosti.
<b>Frekvenční pásmo Wi-Fi</b>	Vyberte z <b>2,4 GHz/5 GHz</b> pro frekvenci Wi-Fi.
<b>Internet</b>	Vyberte z <b>Povoleno/Zakázáno</b> pro internetový režim.



Pokud vyberete **0** pro úroveň hlasitosti, hlasové navádění nebude povoleno.

---

## 8. Přístup k informacím o produktu

Noví uživatelé mohou využívat základní informace o produktu, které jsou k dispozici na obrazovce Nabídka.

### 8.1 Zobrazení informací o produktu

V mobilním prohlížeči klepněte na **Informace o kameře do auta** pro zobrazení informací o produktu. Na obrazovce se zobrazí následující informace o produktu.

- Název modelu
- Ver. firmwaru
- Ver. bezpečnostní kamery
- Ver. micom
- Velikost paměti
- MÍSTNÍ ID
- Informace GPS

### 8.2 Přístup a konfigurování GPS

Modul GPS se používá k vložení polohových dat do nahraných videí. V mobilním prohlížeči klepněte na **Informace o kameře do auta > Informace GPS** pro zobrazení funkcí GPS. Stav připojení, síla signálu, čas (UTC), rychlost vozidla, aktuální nadmořská výška a parametr horizontální přesnosti (HDOP) se zobrazí na obrazovce.

Klepněte na  pro inicializaci GPS a umožnění lokalizování aktuální polohy.



#### Parametr horizontální přesnosti (HDOP)

HDOP je hodnota, která se vztahuje na odchylku GPS kvůli polohování satelitů.

---

## 9. Aktualizace firmwaru

Aktualizace firmwaru jsou poskytnuty pro zlepšení funkcí produktu, provozu nebo zvýšení stability. Pro optimální provoz produktu udržujte váš firmware vždy aktualizovaný.

Postupujte podle pokynů pro upgradování firmwaru.

- 1 Na vašem osobním počítači otevřete webový prohlížeč a přejděte na stránku <https://www.thinkware.com/Support/Download>.
- 2 Vyberte produkt a stáhněte si soubor s nejnovější aktualizací firmwaru.
- 3 Rozbalte stažený soubor.
- 4 Odpojte napájení produktu a vyjměte paměťovou kartu.
- 5 Na osobním počítači otevřete paměťovou kartu a zkopírujte soubor s aktualizací firmwaru do kořenové složky na paměťové kartě.
- 6 Nechte napájení odpojené od produktu a vložte paměťovou kartu do slotu paměťové karty na produktu.
- 7 Připojte napájecí kabel k produktu a zapněte napájení (ACC ON) nebo nastartujte motor pro zapnutí produktu. Aktualizace firmwaru se automaticky spustí a systém po dokončení aktualizace firmwaru provede restartování.



Během upgradování neodpojujte napájení ani nevyjímejte paměťovou kartu z produktu. To může způsobit vážné poškození produktu nebo dat uložených na paměťové kartě.



Firmware můžete také aktualizovat v mobilním prohlížeči a PC Viewer.

## 10. Řešení problémů

V následující tabulce jsou uvedeny problémy, se kterými se uživatel může setkat během používání zařízení, a opatření k jejich vyřešení. Pokud po učinění opatření uvedených v této tabulce problém přetrvává, obraťte se na zákaznické centrum.



Problémy	Řešení
Zařízení nelze zapnout	<ul style="list-style-type: none"><li>• Zkontrolujte, že je napájecí kabel (volitelný kabel pro pevné zapojení nebo nabíječka do auta) správně připojen k vozidlu a produktu.</li><li>• Zkontrolujte úroveň nabití autobaterie.</li></ul>
Hlasové navádění anebo bzučák se nerozezná.	Zkontrolujte, jestli hlasitost není nastavena na minimum.
Video není jasné nebo je špatně vidět.	<ul style="list-style-type: none"><li>• Zkontrolujte, že jste sundali ochrannou fólii z čoček kamery. Pokud ochranná fólie zůstane na čočkách kamery, video může vypadat nejasné.</li><li>• Zkontrolujte polohu instalace přední kamery nebo zadní kamery, zapněte zařízení a potom upravte úhel výhledu kamery.</li></ul>
Nelze rozpoznat paměťovou kartu.	<ul style="list-style-type: none"><li>• Zkontrolujte, že paměťová karta byla vložena ve správném směru. Před vložením paměťové karty zkontrolujte, že kovové kontakty na paměťové kartě směřují směrem k optickým čočkám produktu.</li><li>• Vypněte napájení, vyjměte paměťovou kartu a zkontrolujte, zda kontakty ve slotu pro paměťovou kartu nejsou poškozené.</li><li>• Paměťová karta musí být originální produkt prodávaný společností THINKWARE. Při používání paměťových karet třetí strany společnost THINKWARE nezaručuje kompatibilitu ani normální provoz.</li></ul>
Na osobním počítači nelze přehrát video záznam.	Video záznamy jsou uloženy jako video soubory MP4. Zkontrolujte, že video přehrávač instalovaný na vašem osobním počítači podporuje přehrávání video souborů MP4.
Signál GPS nelze přijímat.	Příjem signálu GPS nemusí být k dispozici v nepokrytých oblastech nebo pokud se produkt nachází mezi vysokými budovami. Příjem signálu GPS nemusí být k dispozici během bouřek nebo silného deště. Zkuste to znovu, až bude jasný den, v místě, kde je dobrý příjem signálu GPS. Načtení příjmu signálu GPS může trvat až 5 minut.

### Před kontaktováním servisního centra

Zálohujte si všechna důležitá data uložená na paměťové kartě. Během opravy může dojít k vymazání dat na paměťové kartě. Každý produkt na opravu je považován za zařízení, ze kterého byla data zálohována. Zákaznické centrum nebude zálohovat vaše data. Společnost THINKWARE nenes odpovědnost za žádnou ztrátu, jako například ztrátu dat.

# 11. Specifikace

Specifikace produktu jsou uvedeny v následující tabulce.

Položka	Specifikace	Poznámky
Název modelu	U3000	Zadní kamera: BCQH-500 (volitelná)
Rozměry	69,8 x 98,1 x 55,5 mm	Zadní kamera (BCQH-500): 79,3 x 36,9 x 31,9 mm (volitelná)
Paměť	Paměťová karta microSD	64 GB, 128 GB, 256 GB
Senzor kamery	8,4 megapixelů, 1/1,8"	
Zorný úhel (čočky)	Přibližně 152° (diagonálně)	
Video	Výchozí: 4K UHD (3840 x 2160 při 30 sn./s)/H.265/MP4	Možnost: QHD (2560 x 1440 při 30 sn./s)/H.265/MP4
Režim záznamu	Nepřetržitý záznam, záznam incidentu, manuální záznam, parkovací režim (detekce pohybu / časosběrný záznam / úspora energie)	
Vlastnosti	Super noční vidění, soukromý záznam, chytrý záznam parkování, vestavěný RADAR, Externí baterie připojena ke kameře do auta	
Senzor zrychlení	3osý senzor zrychlení (3D, ±3G)	5 úrovní pro nastavení citlivosti je k dispozici
GPS	Vestavěné GPS	Podporuje funkce ADAS (LDWS, Rychlost LDWS, FCWS, FCWS při nízké rychlosti, FVDW, RCWS)
GNSS	GPS/GLONASS	
Bluetooth	Standard	Bluetooth V5.0, BLE
	Frekvence	2.402 MHz – 2.480 MHz
Wi-Fi	Standard	2,4G (802.11 b/g/n) / 5G (802.11 a/n)
	Frekvence	2.400 GHz – 2.483.5 GHz 5,15 GHz – 5,25 GHz
Modul RADAR	Frekvence	24,00 GHz – 24,25 GHz Čelní / zadní kamera (BCQH-500)
Napájení	Podporováno DC 12 / 24 V 	Zadní kamera (BCQH-500): DC 3,3 V 
Spotřeba energie	2k: 5,6 W / 1k: 4,1 W (střední)	Kromě plně nabitého kapacitoru / GPS Skutečná spotřeba energie se může lišit v závislosti na podmínkách a prostředí používání. Zadní kamera (BCQH-500): 0,55 W (průměr)
Pomocná napájecí jednotka	Kapacitor	
Kontrolka LED	Bezpečnostní kontrolka LED, kontrolka LED nahrávání, kontrolka LED GPS, kontrolka LED připojení	
Alarm	Zabudované reproduktory	Hlasové navádění (bzučák se rozezní)
Provozní teplota	14–140 °F / -10–60 °C	
Skladovací teplota	-4–158 °F / -20–70 °C	

---

## Prohlášení FCC

Toto zařízení vyhovuje předpisům FCC uvedeným v části 15. Provoz zařízení podléhá následujícím dvěma podmínkám: (1) toto zařízení nesmí způsobit nežádoucí rušení signálu a (2) toto zařízení musí akceptovat jakékoli vnější rušení včetně rušení, které by způsobilo nežádoucí činnost.

Toto zařízení bylo testováno podle požadavků na digitální zařízení třídy B, jejichž limity splňuje v rámci předpisů FCC, část 15. Tato omezení jsou navržena tak, aby zajišťovala přiměřenou ochranu proti nežádoucímu rušení při instalaci v obytných prostorech. Zařízení vytváří, používá a může vyzařovat elektromagnetické záření na rádiových frekvencích a při zanedbání pokynů pro instalaci a používání může způsobit nežádoucí rušení rádiového spojení. Nelze ovšem vyloučit, že u konkrétní instalace k rušení nedojde. Pokud k rušení rozhlasového či televizního příjmu, jehož vznik lze jednoznačně určit vypínáním a zapínáním zařízení, skutečně dojde, doporučujeme uživateli, aby se pokusil rušení omezit některým z následujících opatření:

- Přesměrujte nebo přemístěte přijímací anténu.
- Zvětšete vzdálenost mezi daným zařízením a přijímačem.
- Připojte zařízení do zásuvky na jiném okruhu, než do kterého je připojen přijímač.
- Požádejte o pomoc prodejce nebo zkušeného rádiového/televizního technika.
- Toto zařízení a jeho anténa nesmí být společně umístěny ani provozovány ve spojení s jinou anténou nebo vysílačem.
- Minimální oddělovací vzdálenost je 20 cm a tato vzdálenost musí být udržována mezi anténou a osobou používající toto zařízení, aby byly splněny požadavky na vystavení radiové frekvenci.

**VÝSTRAHA FCC:** Jakékoliv změny nebo úpravy zařízení, které nejsou výslovně schváleny stranou odpovědnou za dodržování předpisů, by mohly zneplatnit vaše právo obsluhovat toto zařízení.

FCC ID: 2ADTG-U3000

---

## Informace pro uživatele: RSS-247

Toto zařízení splňuje expoziční limit vystavení záření IC stanovený pro nekontrolované prostředí. Toto zařízení musí být instalováno a provozováno v minimální vzdálenosti 20 cm mezi zářičem a člověkem.

Toto zařízení obsahuje vysílače/přijímače vyňaté z licence, které vyhovují předpisům o inovacích, vědeckém a hospodářském rozvoji (Innovation, Science and Economic Development) v rámci kanadských RSS vyňatých z licence.

Mějte prosím na vědomí, že jakékoli změny nebo úpravy zařízení, které nejsou výslovně schváleny stranou odpovědnou za dodržování předpisů, by mohly zneplatnit pravomoc uživatele obsluhovat toto zařízení.

**Oznámení:** Provoz zařízení podléhá následujícím dvěma podmínkám: (1) toto zařízení nesmí způsobit rušení signálu a (2) toto zařízení musí akceptovat jakékoli vnější rušení včetně rušení, které by způsobilo nežádoucí činnost zařízení.

Toto digitální zařízení třídy B vyhovuje kanadské normě ICES-003.

IC: 12594A-U3000





<https://www.thinkware.com>