

THINKWARE DASH CAM™

U3000

Guía del usuario

Este producto graba vídeos mientras el vehículo está en marcha.

Lea y siga las instrucciones de esta guía para utilizar y mantener correctamente el producto.

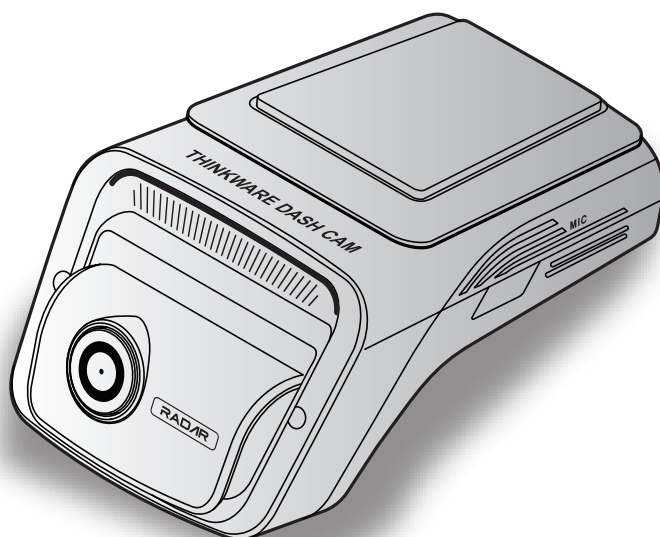

Antes de utilizar el producto

Acerca del producto

Este producto graba vídeos mientras el vehículo está en marcha. Únicamente utilice este producto como referencia cuando investigue incidentes o accidentes de tráfico. No se garantiza que este producto grabe todos los sucesos. Es posible que el dispositivo no grabe accidentes con impactos demasiado leves como para activar el sensor de impactos o accidentes con impactos masivos que provoquen una desviación en el voltaje de la batería del vehículo.

La grabación de vídeo no comienza hasta que el producto está completamente encendido (iniciado). A fin de garantizar que se graban todos los sucesos con el vehículo, espere hasta que el producto esté completamente iniciado después de encenderlo y, a continuación, comience a utilizar el vehículo.

THINKWARE no asume ninguna responsabilidad por las pérdidas causadas por un accidente ni se compromete a proporcionar ningún tipo de ayuda en relación con el resultado de un accidente.

Dependiendo de la configuración del vehículo o de las condiciones de funcionamiento (como la instalación de dispositivos de bloqueo remoto de puertas, los ajustes de ECU o los ajustes de TPMS), algunas funciones del producto pueden no ser compatibles y las diferentes versiones del firmware pueden influir en el rendimiento o las funciones del producto.

Acerca de la guía del usuario

La información proporcionada en la guía puede cambiar si el fabricante actualiza su política de servicio.

Esta guía del usuario está concebida únicamente para el modelo THINKWARE U3000 y puede contener errores técnicos, errores de redacción o falta de información.

Derechos de autor

THINKWARE se reserva todos los derechos sobre el contenido y los gráficos de esta guía, que están protegidos por las leyes de derechos de autor. Se prohíbe toda duplicación, revisión, publicación o distribución no autorizada de esta guía sin el consentimiento por escrito de THINKWARE. Dichas acciones pueden provocar acciones penales.

Marcas registradas

THINKWARE U3000 es una marca registrada de THINKWARE.

Los otros logotipos de productos y nombres de servicios presentes en esta guía son marcas comerciales de las empresas correspondientes.

APAGADO y ENCENDIDO de la grabación de voz

Algunas jurisdicciones pueden prohibir la grabación de voz en el vehículo o requerir que todos los pasajeros tengan conocimiento de la grabación y den su consentimiento antes de que pueda grabar voz en el vehículo. Es su responsabilidad conocer y cumplir todas las leyes y restricciones de su jurisdicción.

El dispositivo puede grabar la voz usando el micrófono integrado mientras graba un video. La grabación de voz se ENCIENDE de manera predeterminada. Consulte el manual para encender o apagar la grabación de voz en cualquier momento.

Índice

Información de seguridad	4	5. Uso de THINKWARE CONNECTED	24
1. Descripción general del producto	6	5.1 Conexión del producto a THINKWARE CONNECTED	25
1.1 Elementos incluidos	6	6. Uso del visor para PC	26
1.1.1 Elementos estándar	6	6.1 Requisitos del sistema	26
1.1.2 Accesorios (se venden por separado)	6	6.2 Información sobre el visor para PC	26
1.2 Nombres de las piezas	7	6.2.1 Instalación del visor para PC	26
1.2.1 Cámara frontal (unidad principal): vista frontal	7	6.2.2 Diseño de la pantalla del visor para PC (para Windows)	27
1.2.2 Cámara frontal (unidad principal): vista trasera	8	6.2.3 Reproducción de vídeos grabados en el visor para PC (para Windows)	28
1.2.3 Cámara trasera (opcional)	8	6.2.4 Diseño de la pantalla del visor para PC (para Mac)	29
1.3 Extracción e inserción de la tarjeta de memoria	9	6.2.5 Reproducción de vídeos grabados en el visor para PC (para Mac)	30
2. Instalación del producto	10	7. Ajustes	31
2.1 Instalación de la cámara frontal (unidad principal)	10	7.1 Gestión de la tarjeta de memoria	31
2.1.1 Selección de un lugar de instalación	10	7.2 Ajuste de la cámara	31
2.1.2 Fijación del producto	10	7.3 Ajuste de las funciones de grabación	32
2.1.3 Conexión del cable de alimentación	12	7.4 Configuración de las funciones de seguridad vial	33
2.2 Instalación de la cámara trasera (opcional)	15	7.5 Configuración de los ajustes del sistema	34
2.2.1 Selección de un lugar de instalación	15	8. Acceso a la información sobre el producto	35
2.2.2 Fijación de la cámara trasera	15	8.1 Visualización de la información sobre el producto	35
2.2.3 Conexión del cable de la cámara trasera	16	8.2 Acceso y configuración del GPS	35
3. Uso de las funciones de grabación	18	9. Actualización del firmware	36
3.1 Encendido y apagado del producto	18	10. Resolución de problemas	37
3.2 Información sobre las ubicaciones de almacenamiento de archivos	18	11. Especificaciones	38
3.3 Uso de la función de grabación continua	18		
3.4 Grabación manual	19		
3.5 Uso de la función de grabación SOS	19		
3.6 Uso del modo de estacionamiento	20		
3.7 Uso de la función de supervisión nocturna	21		
3.8 Uso de las funciones de seguridad vial	22		
4. Uso del visor para móvil	23		
4.1 Conexión del producto a un teléfono inteligente	23		
4.2 Visualización del diseño de la pantalla del visor para móvil	23		

Información de seguridad

Lea la siguiente información de seguridad para utilizar correctamente el producto.

Símbolos de seguridad en esta guía



“Advertencia”: indica un posible peligro que, si no se evita, puede provocar lesiones o la muerte.



“Precaución”: indica un posible peligro que, si no se evita, puede provocar lesiones leves o daños materiales.



“Nota”: proporciona información útil para ayudar a los usuarios a utilizar mejor las funciones del producto.

Información de seguridad sobre un uso adecuado

Conducción y funcionamiento del producto



- **No utilice el producto mientras conduce su vehículo.** Una distracción durante la conducción puede causar accidentes y provocar lesiones o la muerte.
- **Instale el producto en lugares donde no se obstaculice el campo de visión del conductor.** Obstaculizar el campo de visión del conductor puede causar accidentes y provocar lesiones o la muerte. Consulte las leyes nacionales y municipales antes de montar el producto en el parabrisas.

Alimentación eléctrica



- **No utilice ni manipule el cable de alimentación con las manos mojadas.** En caso contrario, podría electrocutarse.
- **No utilice cables de alimentación dañados.** En caso contrario, podría producirse un incendio o podría electrocutarse.
- **Mantenga el cable de alimentación alejado de cualquier fuente de calor.** En caso contrario, el aislamiento del cable de alimentación podría fundirse y provocar un incendio eléctrico o podría electrocutarse.
- **Utilice el cable de alimentación con el conector adecuado y asegúrese de que el cable de alimentación está bien conectado y colocado.** En caso contrario, podría producirse un incendio eléctrico o podría electrocutarse.
- **No modifique ni corte el cable de alimentación.** Tampoco coloque objetos pesados sobre el cable de alimentación. No tire, inserte ni doble el cable de alimentación con demasiada fuerza. En caso contrario, podría producirse un incendio o podría electrocutarse.



- **Utilice solamente accesorios originales de THINKWARE o de un distribuidor autorizado por THINKWARE.** THINKWARE no garantiza la compatibilidad ni el funcionamiento normal de los accesorios de otros fabricantes.
- **Cuando conecte el cable de alimentación al producto, asegúrese de que la conexión entre el enchufe del cable y el conector del cable de alimentación del producto sea segura.** Si la conexión está floja, el cable de alimentación puede desconectarse debido a las vibraciones del vehículo. La grabación de vídeo no está disponible si el conector de alimentación está desconectado.

Niños y mascotas



Asegúrese de que el producto se encuentre fuera del alcance de niños y mascotas. Si el producto se rompe, puede provocar daños mortales.

Otra información sobre el producto

Manejo y funcionamiento del producto



- **No separe el producto del soporte si el producto está encendido.** En caso contrario, el producto podría no funcionar correctamente.
- **No exponga el producto a luz solar directa ni a luz intensa.** En caso contrario, la lente o los circuitos internos podrían fallar.
- **Utilice el producto a una temperatura entre -10 °C y 60 °C (14 °F y 140 °F) y guárdelo a una temperatura comprendida entre -20 °C y 70 °C (-4 °F y 158 °F).** Es posible que el producto no funcione de la forma concebida y que se produzcan algunos daños físicos permanentes si se utiliza o almacena fuera de los rangos de temperatura especificados. La garantía no cubre dichos daños.
- **Compruebe regularmente la correcta posición de instalación del producto.** Los impactos causados por condiciones extremas en la carretera pueden alterar la posición de instalación. Asegúrese de que el producto se haya colocado tal y como se indica en esta guía.
- **No aplique demasiada fuerza al pulsar los botones.** Hacerlo podría dañar los botones.
- **No utilice limpiadores químicos ni disolventes para limpiar el producto.** Hacerlo podría dañar los componentes de plástico del producto. Limpie el producto con un paño limpio, suave y seco.
- **No desmonte el producto ni lo someta a impactos.** Hacerlo podría dañar el producto. El desmontaje no autorizado del producto anula la garantía.
- **Manipúlelo con cuidado.** Si deja caer el producto, lo manipula de forma incorrecta o lo expone a golpes externos, puede dañar o provocar el mal funcionamiento del producto.
- **No intente introducir objetos extraños en el dispositivo.** Hacerlo podría dañar el producto.
- **Evite la excesiva humedad y no permita que entre agua en el producto.** Los componentes electrónicos en el interior del producto pueden fallar si se exponen a la humedad o al agua.



- Dependiendo de la marca y del modelo de su vehículo, es posible que la dashcam reciba alimentación constantemente, incluso con el motor apagado. La conexión del dispositivo a una toma de 12 V con suministro eléctrico continuo puede agotar la batería del vehículo.
- Este dispositivo está diseñado para grabar vídeo mientras el vehículo esté en funcionamiento. La calidad del vídeo podría verse afectada por las condiciones meteorológicas y de la carretera, por ejemplo, si es de día o de noche, por la existencia de alumbrado público, la entrada/salida de túneles y la temperatura ambiente.
- THINKWARE NO asume ninguna responsabilidad por la pérdida de ningún vídeo grabado durante el funcionamiento.
- El dispositivo se ha diseñado para resistir colisiones de gran impacto, pero THINKWARE no garantiza la grabación de accidentes si el dispositivo sufre daños como consecuencia del accidente.
- Mantenga limpio el parabrisas y la lente de la cámara para conseguir una calidad de vídeo óptima. La presencia de partículas y sustancias en la lente de la cámara o el parabrisas puede reducir la calidad de los vídeos grabados.
- Este dispositivo solo debe utilizarse dentro del vehículo.

1. Descripción general del producto

1.1 Elementos incluidos

Asegúrese de que todos los elementos estén incluidos en la caja del producto.

1.1.1 Elementos estándar



Cámara frontal (unidad principal)

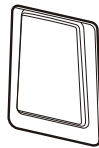

Soporte

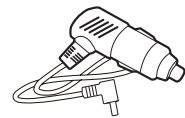

Cargador para el coche



Cableado



Lámina de bloqueo del calor



Fijación adhesiva para cables

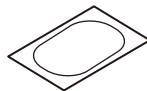

Tarjeta de memoria
MicroSD con adaptador
(consumible)



Garantía y información CS



Filtro CPL



Los elementos estándar pueden variar sin previo aviso.

1.1.2 Accesorios (se venden por separado)



Cámara trasera



Cable de la cámara trasera

1.2 Nombres de las piezas

1.2.1 Cámara frontal (unidad principal): vista frontal

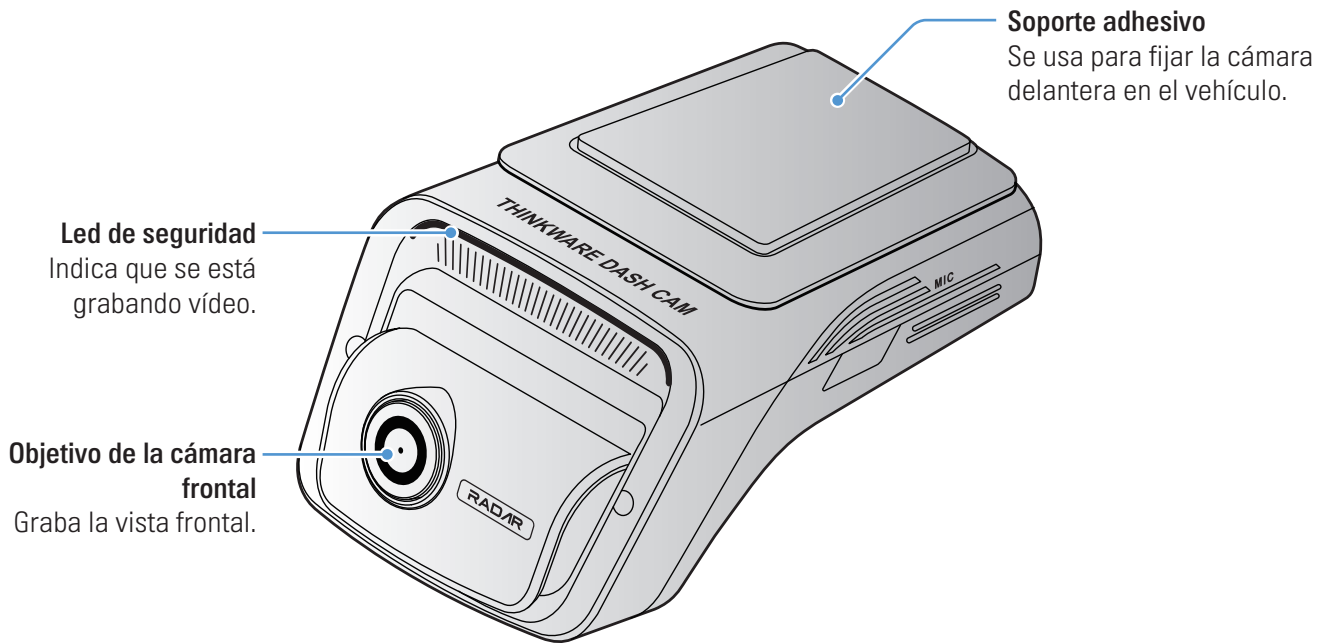

- Para reiniciar el producto, mantenga pulsados los botones de grabación de voz (🗣️) y grabación manual (REC) a la vez hasta que oiga unos pitidos.
- Consulte la siguiente tabla para comprobar el estado del producto mediante los indicadores led. Para obtener más información sobre el led REC, consulte "3.3 Uso de la función de grabación continua" en la página 18.

LED	Estado del LED	Descripción del funcionamiento
BT/wifi	🟢 (parpadea)	Esperando conexión wifi
	🟢 (luz encendida)	Wifi conectado
	🟡 (parpadea)	Esperando conexión Bluetooth
	🟡 (parpadea rápidamente)	Emparejamiento Bluetooth
	🟡 (luz encendida)	Bluetooth conectado
	🟠 (parpadea)	Modo Internet (no conectado)
	🟠 (luz encendida)	Modo Internet conectado
	🟢 > 🟡 > 🟠 (luz encendida)	Restablecimiento de Bluetooth/wifi
	OFF	OFF
GPS	🟡 (luz encendida)	GPS conectado
	OFF	No conectado
Misc.	Conexión 🟢 > REC 🔴 > GPS 🟡 (luz encendida)	Actualización de firmware
	Conexión/REC 🔴 (parpadea 5 veces)	Error del sistema

1.2.2 Cámara frontal (unidad principal): vista trasera



1.2.3 Cámara trasera (opcional)

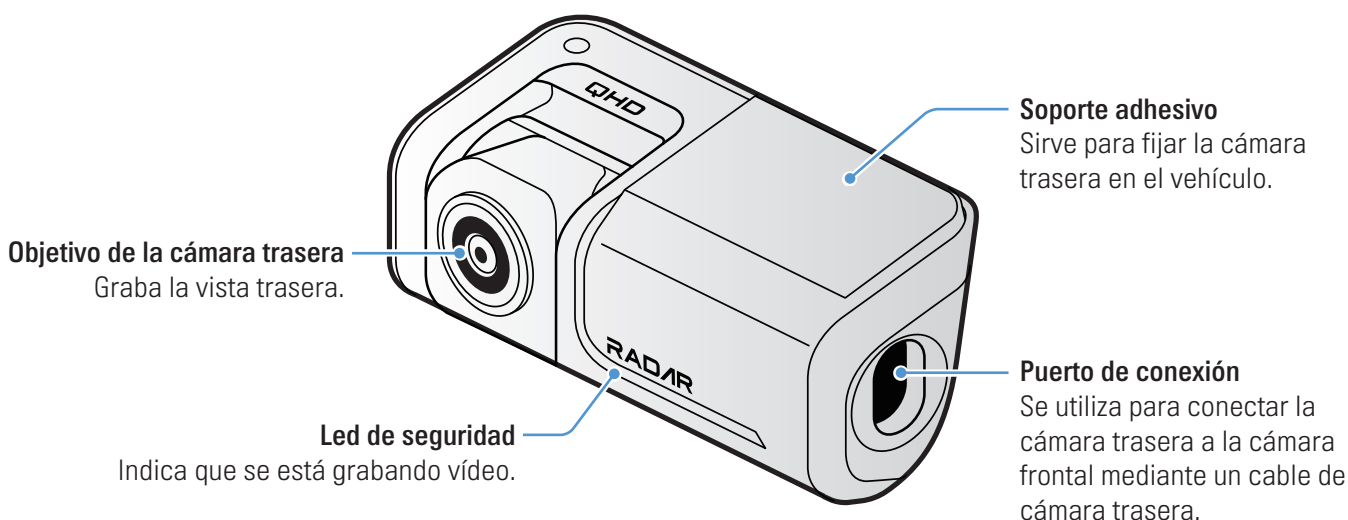

En función de las leyes y regulaciones del país, pueden variar las especificaciones del led de seguridad.

1.3 Extracción e inserción de la tarjeta de memoria

Siga las instrucciones para extraer la tarjeta de memoria del producto o para insertar la tarjeta de memoria en el producto.

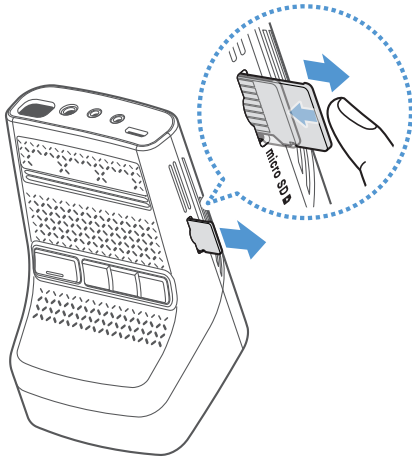

Antes de extraer la tarjeta de memoria, asegúrese de que el producto esté apagado. Presione suavemente la parte inferior de la tarjeta de memoria con la uña para liberarla y, a continuación, extraícala.

Asegúrese de que los contactos metálicos de la tarjeta de memoria están orientados hacia los botones del producto e inserte la tarjeta en la ranura para tarjetas de memoria hasta que oiga un clic.



- Asegúrese de que el producto esté apagado antes de extraer la tarjeta de memoria. Los archivos de vídeo grabados pueden corromperse o borrarse si extrae la tarjeta de memoria mientras el producto está encendido.
- Asegúrese de que la tarjeta de memoria se encuentra en la dirección correcta antes de insertarla en el producto. La ranura para tarjetas de memoria o la tarjeta de memoria pueden sufrir daños si se inserta de forma incorrecta.
- Utilice únicamente tarjetas de memoria originales de THINKWARE. THINKWARE no garantiza la compatibilidad ni el funcionamiento normal de las tarjetas de memoria de otros fabricantes.



Realice copias de seguridad periódicas de los archivos de vídeo en un dispositivo de almacenamiento independiente para evitar perder los archivos de vídeo grabados.

2. Instalación del producto

2.1 Instalación de la cámara frontal (unidad principal)

Siga las instrucciones para instalar correctamente el producto.

2.1.1 Selección de un lugar de instalación

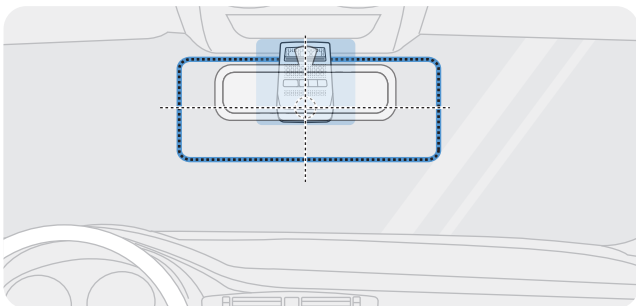

Seleccione un lugar de instalación que permita grabar toda la vista frontal del vehículo sin obstaculizar el campo de visión del conductor. Asegúrese de que el objetivo de la cámara frontal se encuentre en el centro del parabrisas.

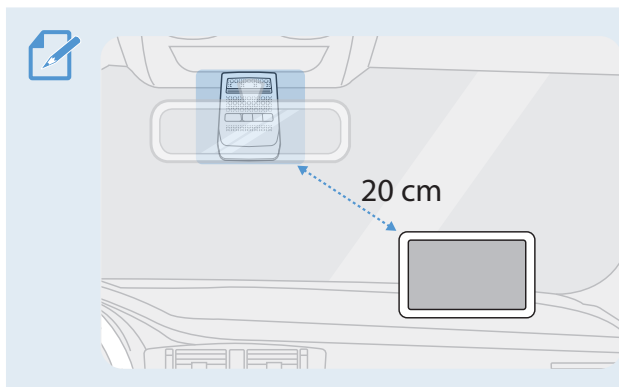

Si se instala un navegador GPS en el salpicadero, su recepción GPS puede verse afectada por el lugar de instalación de la cámara. Ajuste el lugar de instalación del navegador GPS para garantizar que ambos dispositivos se encuentren a una distancia de, al menos, 20 centímetros (aproximadamente 8 pulgadas).

2.1.2 Fijación del producto

Siga las instrucciones para fijar el producto en el lugar de instalación.

1 Una vez determinado el lugar de instalación, límpielo con un paño seco.

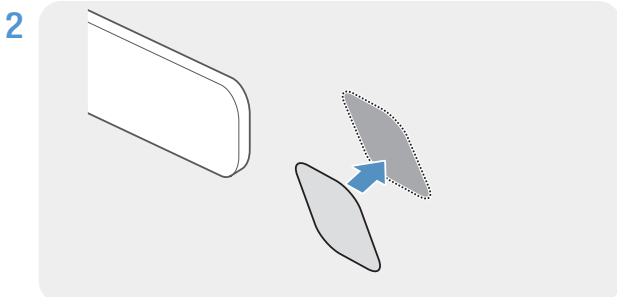

Coloque la lámina de bloqueo del calor en el lugar de instalación.



Fije la lámina de bloqueo del calor donde no se bloquee la cámara frontal.

3

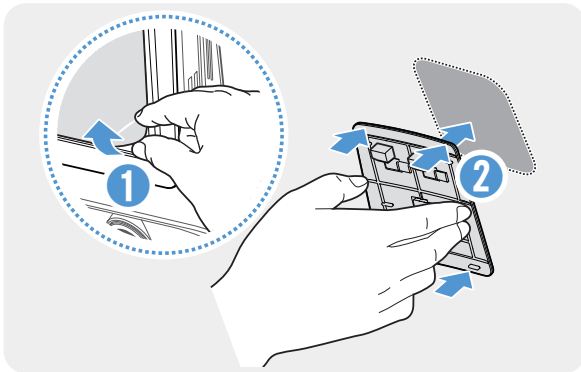

Retire la lámina protectora del soporte adhesivo y, a continuación, presione el soporte contra la lámina de bloqueo del calor. Presione el soporte contra el parabrisas para que quede bien fijado.

4

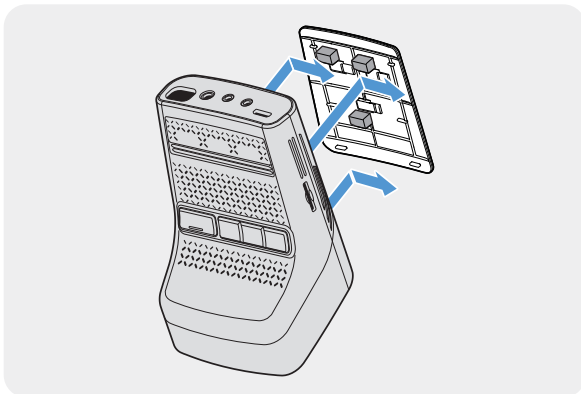

Alinee el producto con el soporte y, a continuación, deslícelo hasta la posición de bloqueo (hasta que oiga un clic).



- El producto puede caerse y sufrir daños durante el funcionamiento del vehículo si no está bien fijado al soporte.
- Si necesita retirar el soporte del parabrisas para modificar el lugar de instalación, asegúrese de no dañar la lámina del parabrisas.

5

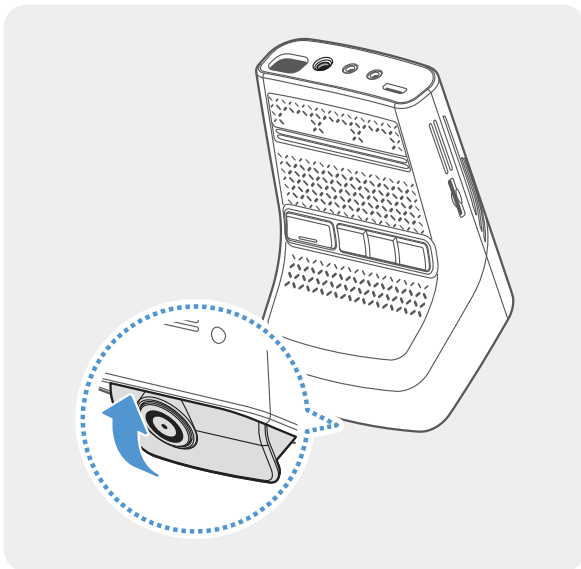

Ajuste correctamente el ángulo vertical de la cámara.



Grabe un vídeo tras la instalación para confirmar el ángulo de la cámara y compruebe el vídeo con el visor para móvil o el visor para PC. En caso necesario, vuelva a ajustar el ángulo de la cámara. Para obtener más información sobre el visor para móvil o el visor para PC, consulte "4. Uso del visor para móvil" en la página 23 o "6. Uso del visor para PC" en la página 26.

2.1.3 Conexión del cable de alimentación

Si el motor y los accesorios eléctricos están apagados, conecte el cable de alimentación continua o el cable de alimentación de la toma de mechero al producto.

Conexión del cargador para el coche

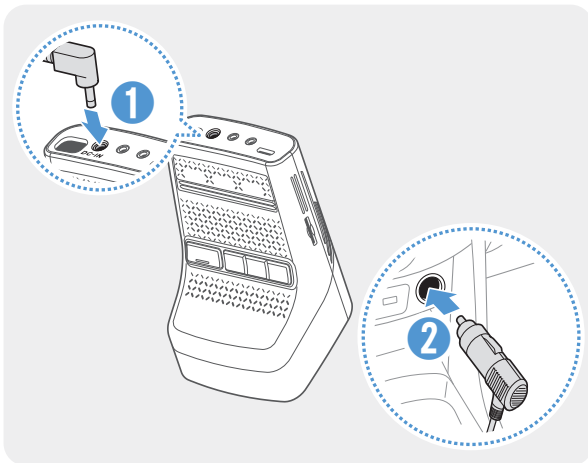

Conecte el cargador para el coche al puerto de alimentación DC-IN del producto e inserte la toma de mechero en la toma de corriente del vehículo.



El lugar y las especificaciones de la toma de corriente pueden variar en función la marca y el modelo del vehículo.



- Utilice el cargador para el coche original de THINKWARE. Emplear cables de alimentación de otros fabricantes puede dañar el producto y provocar un incendio eléctrico o una descarga eléctrica debido a la diferencia de voltaje.
- No corte ni modifique el cable de alimentación. Hacerlo podría dañar el producto o el vehículo.
- A fin de lograr una conducción segura, disponga los cables de forma que no obstaculicen el campo de visión del conductor ni interfieran en la conducción. Para obtener más información sobre la disposición de los cables, visite www.thinkware.com.

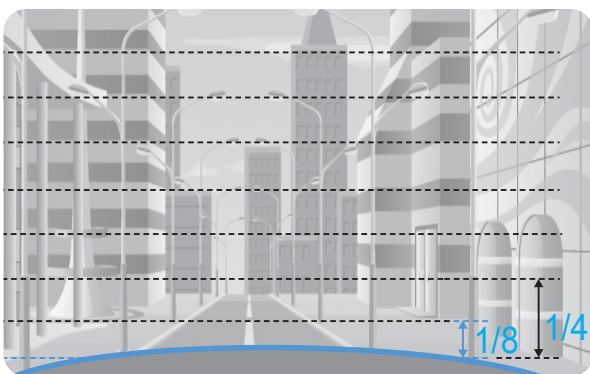

Conecte el producto a **THINKWARE DASH CAM LINK** en su teléfono inteligente y ajuste el ángulo de la cámara de modo que el capó del vehículo cubra $1/4$ – $1/8$ de la pantalla con la pantalla de visualización en directo, como se muestra en la imagen de la izquierda.

Para obtener más información sobre la conexión y el uso de **THINKWARE DASH CAM LINK**, consulte "4. Uso del visor para móvil" en la página 23.

Conexión del cableado continuo

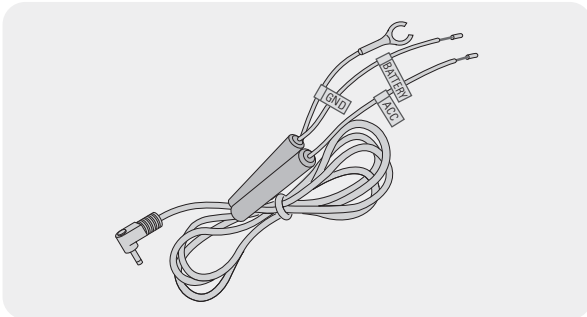

Si conecta el producto al vehículo mediante el cable de alimentación continua, la cámara seguirá funcionando incluso cuando el vehículo no esté en marcha (modo de estacionamiento). En el modo de estacionamiento, la cámara detecta los impactos en el vehículo y los movimientos cercanos y graba vídeo.

Para obtener más información sobre el modo de estacionamiento, consulte "3.6 Uso del modo de estacionamiento" en la página 20.



- Un mecánico formado debe instalar el cable de alimentación continua de forma profesional. Póngase en contacto con un centro de atención al cliente autorizado para conectar el cable de alimentación continua al vehículo. Si el producto no se instala correctamente, puede sufrir daños o puede provocar un incendio eléctrico o una descarga eléctrica.
- Utilice únicamente el cable de alimentación continua original de THINKWARE. Emplear un cable de otro fabricante puede dañar el producto o provocar una descarga eléctrica debido a la diferencia de voltaje.
- Cuando conecte el cable de alimentación continua, preste especial atención al cableado. Si los cables se conectan de forma incorrecta, el producto o el vehículo pueden sufrir daños.

1

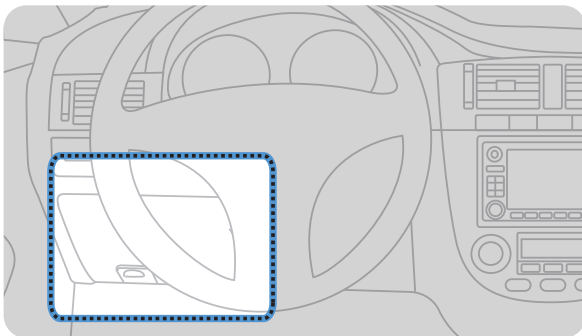

Localice la caja de fusibles del vehículo. Por norma general, la caja de fusibles se sitúa bajo el asiento del conductor.



La ubicación de la caja de fusibles puede variar en función de la marca y el modelo del vehículo. Para obtener más información, consulte el manual del propietario de su vehículo.

2

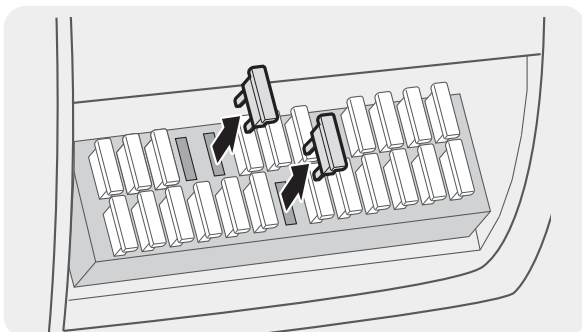

Abra la caja de fusibles, localice el terminal de alimentación continua (que proporciona corriente cuando el vehículo está apagado) y el terminal ACC (que proporciona corriente cuando el estado de la ignición es "ACC ON") con un comprobador eléctrico y separe los fusibles de los terminales.

3

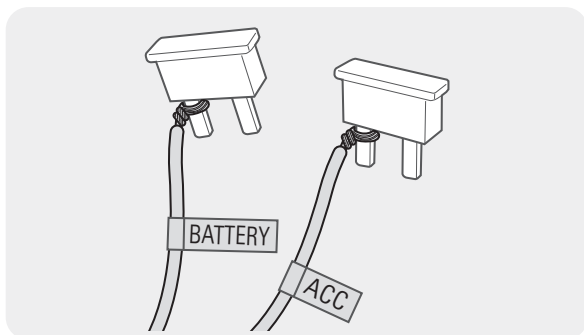

Conecte el cable BATTERY a una pata del fusible del terminal de alimentación continua y conecte el cable ACC a una pata del fusible del terminal normal (ACC).

- 4 Compruebe los puntos de contacto de entrada y salida del panel de fusibles con un comprobador eléctrico.
- 5 Vuelva a colocar los fusibles en sus posiciones en el panel de fusibles, conectando cada pata del fusible con el cable al punto de contacto de salida y sin cambiar la posición del fusible.



Cuando instale los fusibles en el panel de fusibles, las patas del fusible para el cable BATTERY y el cable ACC deben estar conectadas a los terminales de salida correspondientes. Si la pata del fusible con el cable se conecta a un terminal de entrada, el producto o el vehículo pueden sufrir daños o puede producirse un incendio eléctrico.

6

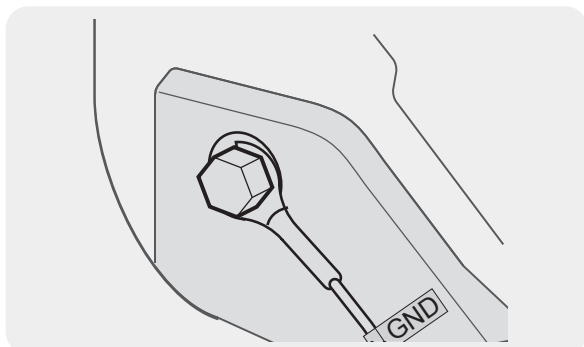

Conecte el cable de tierra (el cable GND) a un perno fijado a una parte metálica de la carrocería del vehículo.



Por norma general, el perno metálico al que puede conectar el cable de tierra (el cable GND) se encuentra cerca de la caja de fusibles o en el interior de la puerta del asiento del conductor.

- 7 Conecte el cable de alimentación continua al conector de alimentación DC-IN del producto y arranque el motor para asegurarse de que el producto funciona con normalidad.

Una vez encendido el producto, se encenderán el indicador led y la guía por voz.

- 8 Instale **THINKWARE DASH CAM LINK** en su teléfono inteligente a través de Google Play Store o Apple App Store.



Para obtener más información sobre la conexión y el uso de **THINKWARE DASH CAM LINK**, consulte "4. Uso del visor para móvil" en la página 23.

- 9 Ajuste el ángulo de la cámara de forma que el capó del vehículo cubra 1/4–1/8 de la pantalla con la vista en directo en la pantalla LCD.



Para obtener más información sobre el ajuste del ángulo, consulte "Conexión del cargador para el coche" en la página 12.

2.2 Instalación de la cámara trasera (opcional)

Consulte las siguientes instrucciones para instalar correctamente la cámara trasera.

2.2.1 Selección de un lugar de instalación

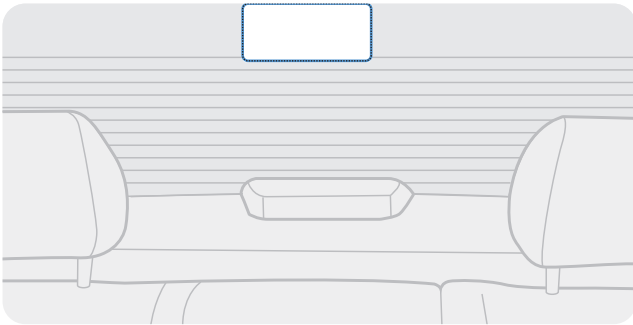

Seleccione un lugar en el parabrisas trasero sin ningún cable de la rejilla de desempañamiento, donde la cámara pueda grabar toda la vista trasera.



- En el caso de vehículos con parasol fijado al parabrisas trasero, debe seleccionar un lugar en la que el uso del parasol no comprometa el funcionamiento de la cámara.
- La parte adhesiva de la cámara trasera no debe tocar la rejilla de desempañamiento.

2.2.2 Fijación de la cámara trasera

Consulte las siguientes instrucciones para fijar el producto en el lugar de instalación.

- 1 Una vez determinado el lugar de instalación, limpie la superficie de instalación con un paño seco.



Compruebe el lugar de instalación antes de fijar la cámara trasera al parabrisas trasero. Tras fijar la cámara trasera al parabrisas, cuesta desmontar la cámara o cambiar el lugar de instalación debido al potente adhesivo.

2

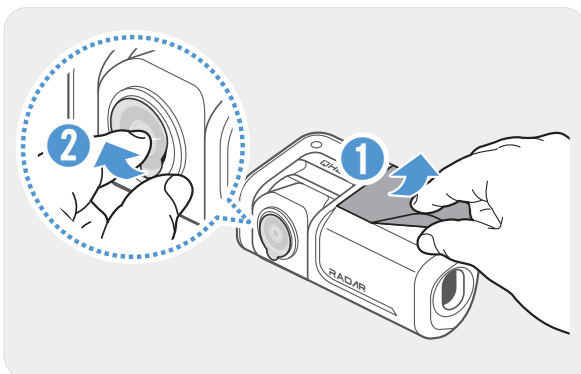

Retire la lámina protectora del soporte adhesivo y la lente de la cámara.

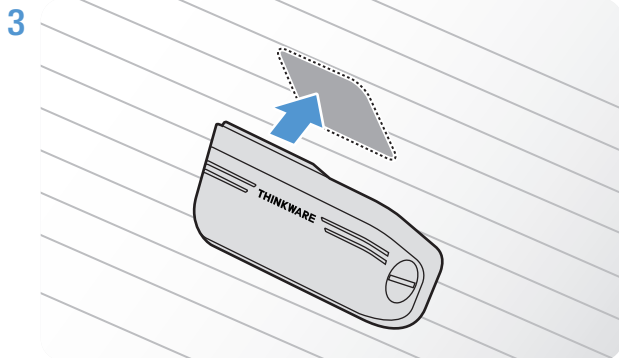

Coloque el producto con el logotipo THINKWARE mirando hacia adentro y presione la cinta adhesiva firmemente para asegurar la cámara.



Si el producto se fija al revés, la vista trasera se grabará al revés.

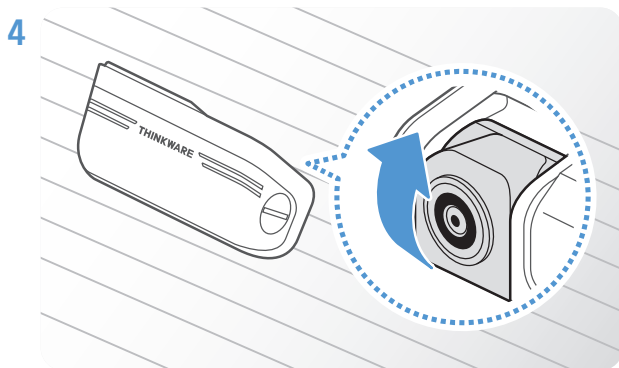

Ajuste el ángulo vertical de la cámara.

2.2.3 Conexión del cable de la cámara trasera

Apague el producto y conecte el cable de la cámara trasera a la cámara frontal (unidad principal).

Cuando conecte el cable de la cámara trasera, compruebe las marcas "F" y "R" de ambos extremos del cable.

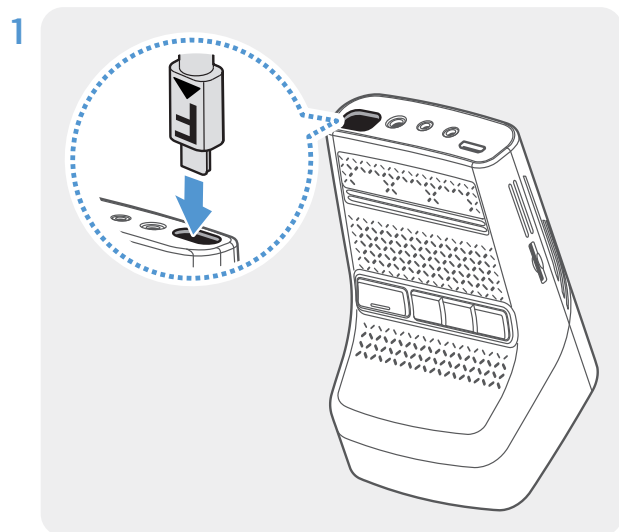

Conecte un extremo del cable de la cámara trasera (marcado con **F**) al puerto V-IN de la cámara frontal.

Asegúrese de conectar el cable adecuado con la etiqueta marcada con **FRONT** al puerto V-IN de la cámara frontal para evitar un mal funcionamiento.

2

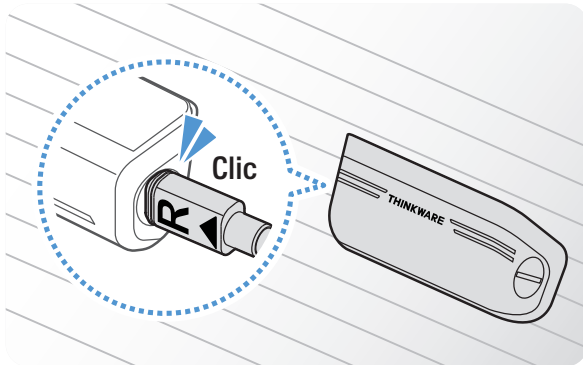
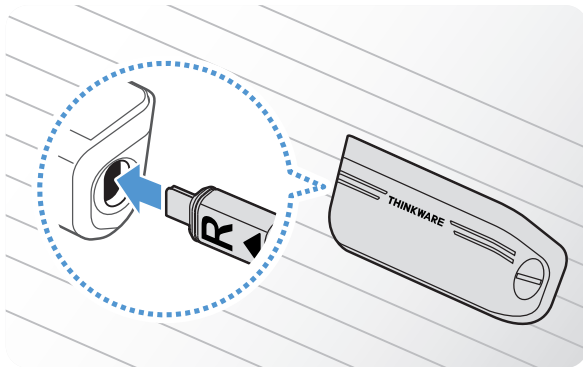

Conecte el otro extremo del cable de la cámara trasera (marcado **R**) al puerto correspondiente en la cámara trasera hasta escuchar un **clic**.



A fin de lograr una conducción segura, disponga los cables de forma que no obstaculicen el campo de visión del conductor ni interfieran en la conducción.

3 Encienda ACC o arranque el motor para comprobar si el producto está encendido. Una vez encendido el producto, se activará la guía por voz.



El producto se enciende cuando se activa el modo ACC o cuando arranca el motor.

4

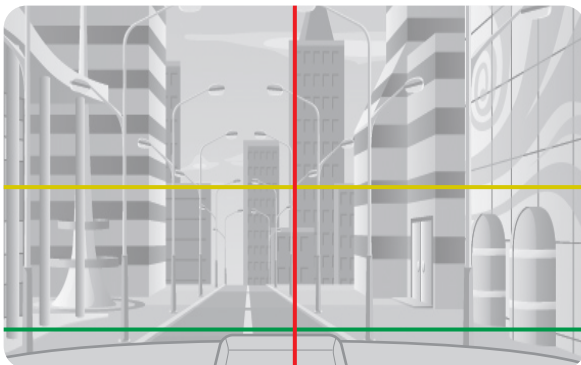

Al fijar la cámara trasera, compruebe la vista en directo con la aplicación de visor para móvil. Inicie **THINKWARE DASH CAM LINK** en su teléfono inteligente y pulse **Live View > R** para cambiar la pantalla a la vista trasera. Alinee la línea roja con el centro de la cámara, la línea amarilla con el centro del horizonte y la línea verde con la línea del maletero.

A fin de ajustar el ángulo con mayor precisión tras fijar la cámara trasera, inicie **THINKWARE DASH CAM LINK** en su teléfono inteligente, pulse **Live View > R >**  y, a continuación, ajuste la línea horizontal (amarilla) y la línea del maletero (verde) en la pantalla de la aplicación.



Si la cámara trasera no se ha instalado correctamente, es posible que la función de advertencia de colisión trasera (RCWS) no funcione correctamente.

3. Uso de las funciones de grabación

3.1 Encendido y apagado del producto

El producto se enciende automáticamente y comienza la grabación continua cuando se conecta el encendido ACC o arranca el motor.



Espere hasta que el producto esté completamente iniciado después de encenderlo y, a continuación, comience a utilizar el vehículo. La grabación de vídeo no comienza hasta que el producto está completamente encendido (iniciado).

3.2 Información sobre las ubicaciones de almacenamiento de archivos

Los vídeos se almacenan en las siguientes carpetas en función del modo de grabación.

En el visor para móvil	Continuo	Incidente continuo	Grabación manual	Detección de movimiento	Incidente de aparcamiento	Grabación SOS
En la tarjeta de memoria	cont_rec	evt_rec	manual_rec	motion_timelapse_rec	parking_rec	sos_rec



Reproduzca vídeos en ordenadores Windows/Mac o utilizando **THINKWARE DASH CAM LINK**. Si reproduce vídeos insertando la tarjeta de memoria en dispositivos como un teléfono inteligente o una tableta, es posible que se borren los archivos de vídeo.



El nombre de un archivo se compone de la fecha y hora de inicio de la grabación más la opción de grabación.

REC_YYYYMMDD_HHMMSS_F.MP4
REC_20220901_102530_F.MP4
REC_20220901_102530_R.MP4

Condiciones de grabación

- F: Cámara frontal
- R: Cámara trasera (si está equipada la cámara trasera opcional)

3.3 Uso de la función de grabación continua

Conecte el cable de alimentación al puerto de alimentación DC-IN del producto y, a continuación, encienda los accesorios eléctricos del vehículo o arranque el motor. La guía por voz le indicará que se ha iniciado la grabación continua.

Durante la grabación continua, el producto funciona de la siguiente manera.

Modo	Descripción del funcionamiento	Led REC
Grabación continua	Durante la conducción, los vídeos se graban en segmentos de 1 minuto y se guardan en la carpeta "cont_rec".	 (luz encendida)
Grabación continua de incidentes*	Si se detecta un impacto en el vehículo, se graba un vídeo de 20 segundos (desde 10 segundos antes de la detección hasta 10 segundos después de la detección) y se guarda en la carpeta "evt_rec".	 (parpadea)

* Si se detecta un impacto en el vehículo durante la grabación continua, se inicia la grabación continua de incidentes con un doble pitido.



- Espere hasta que el producto esté completamente iniciado después de encenderlo y, a continuación, comience a utilizar el vehículo. La grabación de vídeo no comienza hasta que el producto está completamente encendido (iniciado).
- Si se inicia la grabación continua de incidentes, suena un doble “bip” como notificación.
- Debe insertar una tarjeta de memoria en el producto para activar la grabación.

3.4 Grabación manual

Puede grabar la escena que quiera mientras conduce y guardarla como archivo independiente.

Pulse el botón REC manual para iniciar la grabación manual. A continuación, la guía por voz le indicará que se ha iniciado la grabación manual.

Durante la grabación manual, el producto funciona de la siguiente manera.

Modo	Descripción del funcionamiento	Led REC
Grabación manual	Si pulsa el botón de grabación manual (REC), se grabará un vídeo de 1 minuto (desde 10 segundos antes hasta 50 segundos después de pulsar el botón) y se guardará en la carpeta “ manual_rec ”.	 (parpadea)

3.5 Uso de la función de grabación SOS

Puede grabar la escena de un accidente mientras conduce y guardarla como archivo independiente.

Para iniciar la grabación SOS, pulse el botón REC durante 3 segundos. Durante la grabación SOS, el producto funciona de la siguiente manera.

Modo	Descripción del funcionamiento	Led de conexión/ led REC
Grabación SOS	Si pulsa el botón REC durante 3 segundos en caso de un accidente, se grabará un vídeo de 10 segundos (desde 5 segundos antes del accidente hasta 5 segundos después de pulsar el botón) y se guardará en la carpeta “ sos_rec ”.	 (parpadea)



- Para utilizar esta función, debe iniciar sesión en la aplicación **THINKWARE CONNECTED**.
- El vídeo se cargará en la aplicación **THINKWARE CONNECTED** indicando dónde se produjo el accidente.

3.6 Uso del modo de estacionamiento





Si el producto está conectado al vehículo mediante el cableado, el modo de funcionamiento pasa al modo de estacionamiento tras apagar el motor o los accesorios eléctricos y la guía por voz indicará que se ha iniciado el modo de estacionamiento.





- El modo de estacionamiento solo funciona con el cableado conectado. Un mecánico formado debe instalar el cableado de forma profesional.
- Debe insertar una tarjeta de memoria en el producto para utilizar todos los modos de grabación.
- En función del estado de carga de la batería del vehículo, la duración del modo de estacionamiento puede variar. Si desea utilizar el modo de estacionamiento durante un periodo prolongado, compruebe el nivel de carga de la batería para evitar que se agote.

Si no desea utilizar el modo de estacionamiento o desea cambiar los ajustes del modo, pulse **Ajustes de dashcam > Ajustes de la grabación** en el visor para móvil.

Consulte la siguiente tabla para configurar las opciones del **modo de estacionamiento**.

Opción		Descripción del funcionamiento	Led REC
Detección de movimiento	No se detecta movimiento ni impacto	Controla el movimiento en la zona o los impactos en el vehículo. Solo se grabará vídeo si se detecta movimiento o un impacto.	 (parpadea lentamente)
	Movimiento detectado	Si se detecta un objeto en movimiento al aparcar, se graba un vídeo de 20 segundos (desde 10 segundos antes de la detección hasta 10 segundos después) y se guarda en la carpeta "motion_timelapse_rec" .	 (parpadea)
	Impacto detectado	Si se detecta un impacto al aparcar, se graba un vídeo de 20 segundos (desde 10 segundos antes de la detección hasta 10 segundos después) y se guarda en la carpeta "parking_rec" .	 (parpadea)
Intervalos de tiempo	Sin impacto detectado	Se graba un vídeo a una velocidad de 2 fps durante 10 minutos, se comprime en un archivo de 2 minutos y se guarda en la carpeta "motion_timelapse_rec" . Como el archivo de vídeo grabado con esta opción es pequeño, puede grabar un vídeo largo.	 (luz encendida)
	Impacto detectado	Si se detecta un impacto al aparcar, se graba un vídeo de 100 segundos a una velocidad de 2 fps (desde 50 segundos antes de la detección hasta 50 segundos después) y se guarda en la carpeta "parking_rec" tras comprimirse en un archivo de 20 segundos de duración. (Sonará el zumbador)	 (parpadea)
Ahorro de energía	Sin impacto detectado	Controla los impactos en el vehículo. Solo se grabará vídeo si se detecta un impacto.	OFF
	Impacto detectado	Si se detecta un impacto al aparcar, se graba un vídeo de 20 segundos (desde 1 segundo después de la detección) y se guarda en la carpeta "parking_rec" .	 (parpadea)

Opción		Descripción del funcionamiento	Led REC
RADAR	Sin movimiento ni impacto detectado	Controla el movimiento en la zona o los impactos en el vehículo al aparcar en modo RADAR. Solo se grabará vídeo si se detecta movimiento o un impacto.	OFF
	Movimiento detectado	Si se detecta un objeto en movimiento al aparcar en modo RADAR, se graba un vídeo durante 20 segundos y se guarda en la carpeta "motion_timelapse_rec".	 (parpadea)
	Impacto detectado	Si se detecta un impacto al aparcar en modo RADAR, se graba un vídeo durante 20 segundos y se guarda en la carpeta "parking_rec". (Sonará el zumbador)	 (parpadea)
OFF		El producto se apaga cuando se apagan los accesorios eléctricos y el motor.	OFF



Si se modifican los ajustes del modo de estacionamiento, se borrarán los vídeos grabados con los ajustes anteriores. Haga una copia de seguridad de todos los vídeos del modo de estacionamiento antes de cambiar los ajustes de dicho modo para evitar perder datos.



No puede utilizar la detección de movimiento, los intervalos de tiempo ni el ahorro de energía al mismo tiempo.

3.7 Uso de la función de supervisión nocturna

La función de supervisión nocturna permite grabar vídeos mucho más claros que los vídeos grabados sin esta función. Esta función se activa mediante el procesamiento de la señal de imagen (ISP) en tiempo real para mejorar la claridad de los vídeos grabados.

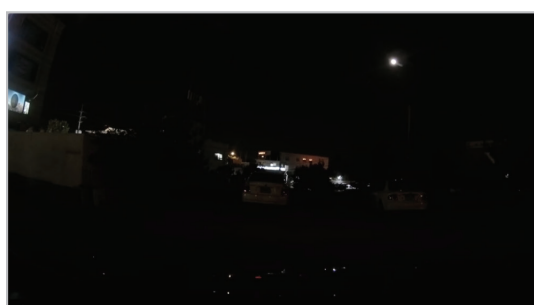

〈Con la supervisión nocturna desactivada〉

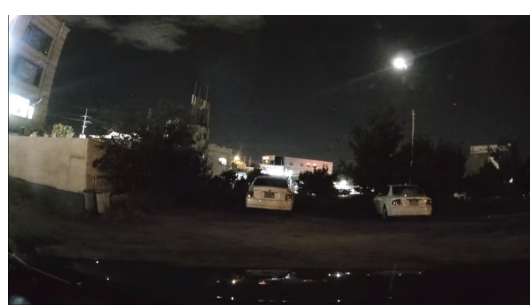

〈Con la supervisión nocturna activada〉

- Desde el visor para móvil, pulse en **Ajustes de dashcam** > **Ajustes de la cámara**.
- En **Supervisión nocturna**, seleccione el modo de grabación deseado para utilizar la función de supervisión nocturna. El nuevo ajuste se aplica automáticamente.

3.8 Uso de las funciones de seguridad vial

Las funciones de seguridad vial incluyen un sistema de alerta de la cámara de seguridad, un sistema de advertencia de salida de carril (LDWS), un sistema de advertencia de salida de carril a velocidad (LDWS Speed), un sistema de advertencia de colisión frontal (FCWS), un sistema de advertencia de colisión frontal a baja velocidad (Low Speed FCWS), una advertencia de salida de vehículo que le precede (FVDW) y una advertencia de colisión trasera (RCWS).

Función de seguridad	Descripción
LDWS (Advertencia de salida de carril)	Detecta la salida del carril a través del vídeo en tiempo real y advierte al conductor.
LDWS Speed	Detecta la salida del carril y advierte al conductor si la velocidad del vehículo supera la velocidad seleccionada en los ajustes.
FCWS (Advertencia de colisión frontal)	Detecta riesgos de colisión frontal a través del vídeo en tiempo real y advierte al conductor si el vehículo circula a 40 km/h o más.
Low Speed FCWS	Detecta riesgos de colisión frontal a través del vídeo en tiempo real y advierte al conductor si el vehículo circula a 10–30 km/h.
FVDW (Advertencia de salida de vehículo frontal)	Detecta la salida de otro vehículo que estaba parado delante del vehículo y avisa al conductor tras cuatro segundos.
RCWS (Advertencia de colisión trasera)	Detecta riesgos de colisión trasera a través del vídeo en tiempo real y advierte al conductor si el vehículo circula a 50 km/h o más.



Las funciones de seguridad vial se ejecutan de forma diferente en función de la velocidad ajustada y de la sensibilidad de las funciones.

4. Uso del visor para móvil

Puede consultar y gestionar los vídeos grabados y configurar diversas funciones del producto en su teléfono inteligente.



Se requiere uno de los siguientes entornos para utilizar la aplicación **THINKWARE DASH CAM LINK**:

- Android 7.0 (Nougat) o superior
- iOS 13 o superior

4.1 Conexión del producto a un teléfono inteligente

- 1 Abra Google Play Store o Apple App Store en su teléfono inteligente y descargue e instale **THINKWARE DASH CAM LINK**.
- 2 Ejecute **THINKWARE DASH CAM LINK**.
- 3 Pulse **Se necesita conexión de dashcam.** en la parte inferior de la pantalla y siga las instrucciones en pantalla para conectar el producto a un teléfono inteligente.

4.2 Visualización del diseño de la pantalla del visor para móvil

A continuación, se brinda información breve sobre el diseño de la pantalla del visor para móvil.

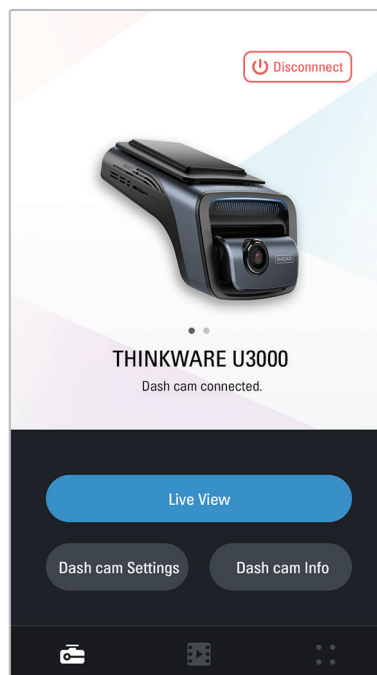

5. Uso de THINKWARE CONNECTED

Si utiliza el modo de estacionamiento, puede comprobar las notificaciones de estado del vehículo (como la vista en directo, las notificaciones de impacto de estacionamiento, el estado del voltaje del vehículo, el estado de la alimentación de la dashcam, el estado de la batería del vehículo y la última ubicación de estacionamiento) en la aplicación **THINKWARE CONNECTED** en función de su plan de servicio.



- Se requiere uno de estos entornos para utilizar la aplicación THINKWARE CONNECTED:
 - Android 7.0 (Nougat) o versión posterior
 - iOS 11.4 o versión posterior
- Los servicios y las funciones que provee la aplicación **THINKWARE CONNECTED** pueden ser modificados según la política de servicios. Consulte el sitio web THINKWARE (<https://www.thinkware.com>) para obtener más información.
- Para usar la aplicación **THINKWARE CONNECTED**, la dashcam necesita estar conectada a Internet en la aplicación **THINKWARE DASH CAM LINK**.
- Las funciones de **THINKWARE CONNECTED** no están disponibles en los siguientes modos de grabación de aparcamiento.
 - Ahorro de energía
 - Radar
- Conectar la dashcam a un dispositivo de punto de acceso móvil o una red Wi-Fi con acceso a Internet consumirá los datos. Pueden aplicarse cargos de operador/proveedor de servicio.
- El smartphone utilizado para configurar la conexión a Internet en la dashcam tampoco se puede usar como punto de acceso móvil para la dashcam. Se requiere un dispositivo de punto de acceso/smartphone diferente.
- Para conectar la dashcam a Internet, use la aplicación **THINKWARE DASH CAM LINK**. Una vez que la dashcam está conectada a Internet, puede ir a la aplicación **THINKWARE CONNECTED** para tener acceso a las funciones de **THINKWARE CONNECTED**.

- Estado del vehículo al conducir/aparcar
- Estado del voltaje de la batería del vehículo
- Apagado de la dashcam
- Historial de conducción
- Notificación de SOS, copia de seguridad del vídeo grabado y transmisión por SMS
- Notificación de impacto al conducir, copia de seguridad del vídeo y transmisión por SMS
- Notificación de impacto al aparcar y copia de seguridad del vídeo grabado
- Descargar y compartir la ubicación del suceso y el vídeo grabado
- La imagen obtenida de la cámara frontal durante el último proceso de estacionamiento
- Localización del vehículo en tiempo real
- Visualización remota en directo

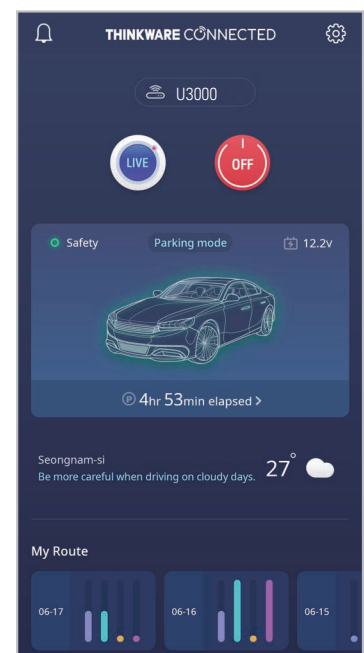

5.1 Conexión del producto a THINKWARE CONNECTED

- 1 Abra Google Play Store o Apple App Store en su teléfono inteligente y descargue e instale **THINKWARE CONNECTED**.



- 2 Ejecute **THINKWARE CONNECTED** y pulse en **Iniciar sesión** en su teléfono inteligente.



Necesita una ID de THINKWARE para usar **THINKWARE CONNECTED**. Si no tiene una ID, pulse en **Registrarse** y regístrese para una membresía a THINKWARE.

- 3 Tras iniciar sesión, siga las instrucciones de la aplicación. Pulse **Registrar un dispositivo** e introduzca un número de código de barras para registrar un producto.

6. Uso del visor para PC

Puede consultar y gestionar los vídeos grabados y configurar diversas funciones del producto en su PC.

6.1 Requisitos del sistema

A continuación, se indican los requisitos del sistema para ejecutar el visor para PC.

- Procesador: Intel Core i5 o superior
- Memoria: 4 GB o superior
- Sistema operativo: Windows 7 o posterior (se recomienda 64 bits), Mac OS X 10.10 o posterior
- Otros: DirectX 9.0 o superior/Microsoft Explorer versión 7.0 o superior



El visor para PC no funcionará correctamente en sistemas que utilicen un sistema operativo distinto de los indicados en los requisitos del sistema.

6.2 Información sobre el visor para PC

6.2.1 Instalación del visor para PC



Puede descargar el software del visor para PC desde el sitio web de THINKWARE (<https://www.thinkware.com/Support/Download>).

El archivo de instalación del visor para PC (setup.exe) se guarda en la carpeta raíz de la tarjeta de memoria que se facilita con el producto. Siga las instrucciones para instalar el visor para PC en su PC.

- 1 Inserte la tarjeta de memoria en un lector para tarjetas de memoria conectado a su PC.
- 2 Mueva el archivo de instalación al escritorio, ejecútelo y complete la instalación conforme a las instrucciones del asistente de instalación.
Tras la instalación, aparecerá un icono de acceso directo a Thinkware Dashcam Viewer.

6.2.2 Diseño de la pantalla del visor para PC (para Windows)

A continuación, se brinda información breve sobre el diseño de la pantalla del visor para PC.

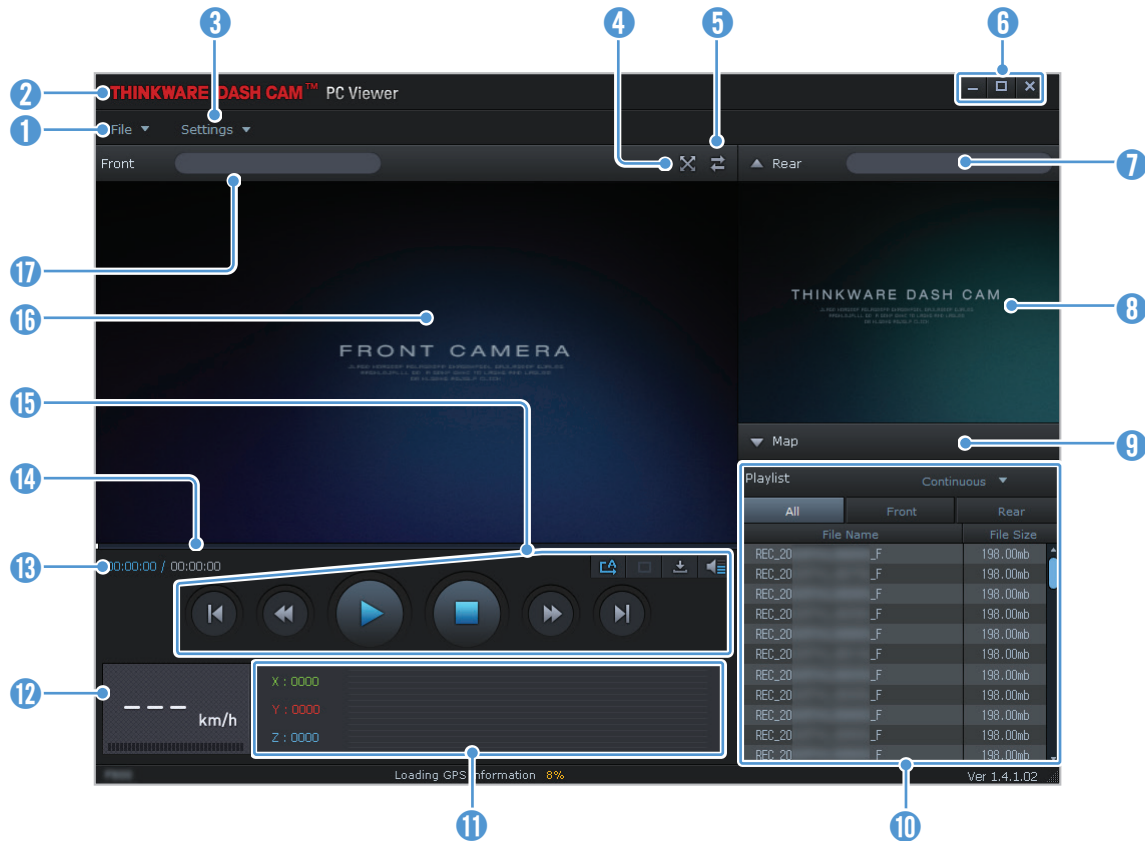

Número	Descripción
1	Abrir un archivo o guardar un vídeo con un nombre diferente.
2	Visitar el sitio web de THINKWARE.
3	Consultar o configurar los ajustes de la dashcam y establecer el idioma para el visor para PC.
4	Visualizar el vídeo actual a pantalla completa. Pulsar el botón Atrás (⏪) para volver a la pantalla anterior.
5	Conmutar entre los vídeos delantero y trasero.
6	Minimizar, ampliar o cerrar el software.
7	Muestra el nombre del archivo de vídeo de la cámara trasera.
8	Muestra el vídeo grabado de la cámara trasera.
9	Mostrar la pantalla del mapa.
10	Muestra la lista de reproducción.
11	Indica el valor del sensor G en el momento de la grabación.
12	Indica la velocidad de conducción del vehículo en el momento de la grabación.
13	Muestra el tiempo de funcionamiento actual y total del vídeo actual.
14	Muestra el progreso de la reproducción del vídeo.
15	Reproducir o controlar un vídeo.
16	Muestra el vídeo grabado de la cámara frontal.
17	Muestra el nombre del archivo de vídeo de la cámara frontal.

6.2.3 Reproducción de vídeos grabados en el visor para PC (para Windows)

Siga las instrucciones para reproducir vídeos grabados.

- 1 Apague el producto y extraiga la tarjeta de memoria.
- 2 Inserte la tarjeta de memoria en un lector para tarjetas de memoria conectado a su PC.
- 3 Haga doble clic en el acceso directo al visor para PC () para abrir el programa. Los archivos de vídeo de la tarjeta de memoria se añadirán automáticamente a la lista de reproducción situada en la esquina inferior derecha de la pantalla del visor para PC. El diseño de la sección de la lista de reproducción es el siguiente.

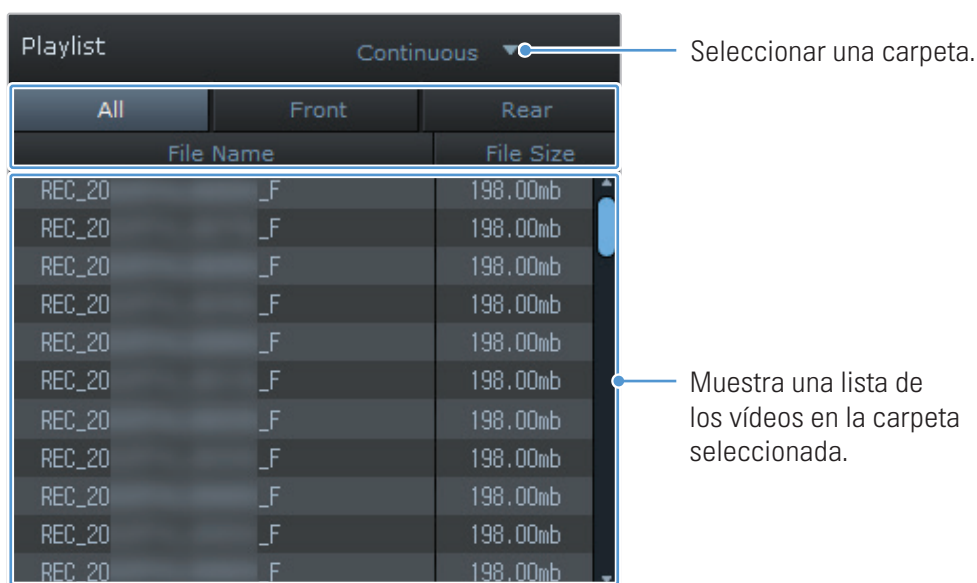

- 4 Haga doble clic en un archivo de vídeo tras seleccionar una carpeta de vídeo o pulse el botón Reproducir (▶) tras seleccionar un archivo de vídeo. Se reproducirá el archivo de vídeo seleccionado.

 Si los archivos de vídeo de la tarjeta de memoria no se añaden automáticamente a la lista de reproducción al ejecutar el visor para PC, haga clic en **Archivo ▼ > Abrir**, seleccione el dispositivo de almacenamiento extraíble para la tarjeta de memoria y haga clic en **Confirmar**.

6.2.4 Diseño de la pantalla del visor para PC (para Mac)

A continuación, se brinda información breve sobre el diseño de la pantalla del visor para PC.

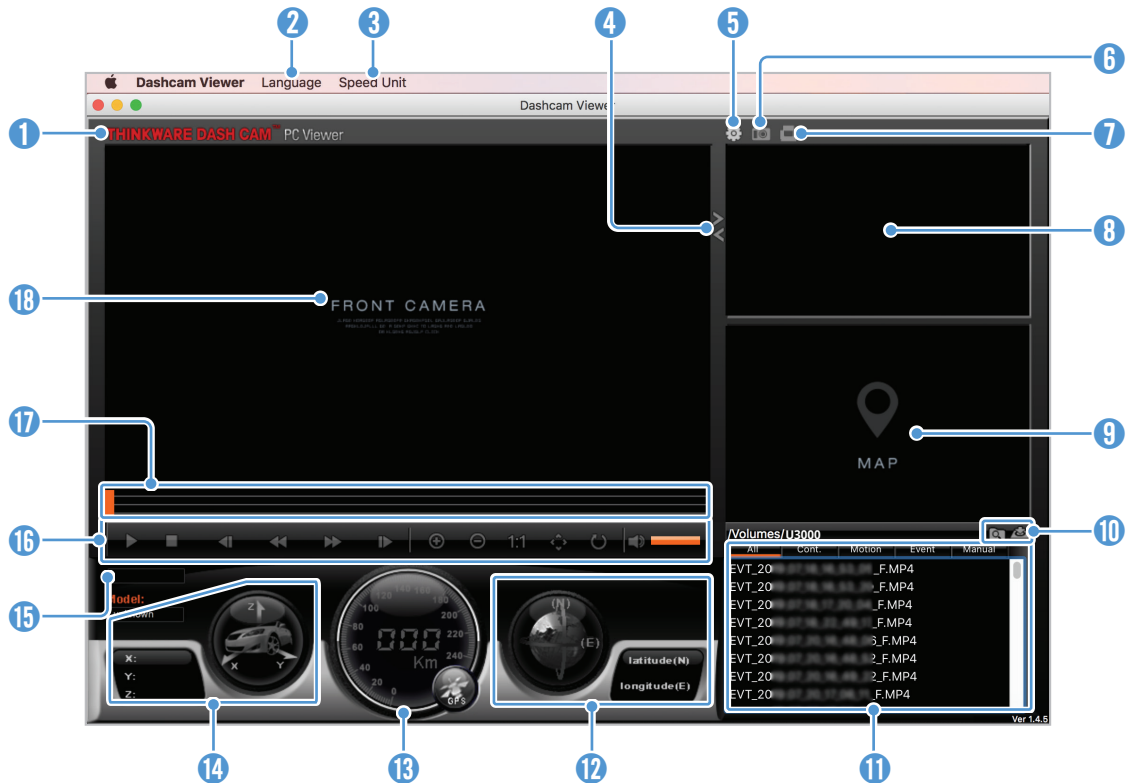

Número	Descripción
1	Visitar el sitio web de THINKWARE.
2	Ajustar el idioma del visor para PC.
3	Ajustar la unidad de velocidad.
4	Conmutar entre los vídeos delantero y trasero.
5	Consultar o configurar los ajustes de la dashcam.
6	Guardar la escena actual.
7	Imprimir la escena actual.
8	Muestra el vídeo grabado de la cámara trasera.
9	Muestra la pantalla del mapa.
10	Abrir un archivo o guardar un vídeo con un nombre diferente.
11	Muestra la lista de reproducción.
12	Muestra la información del GPS en el momento de la grabación.
13	Indica la velocidad de conducción del vehículo en el momento de la grabación.
14	Indica el valor del sensor G en el momento de la grabación.
15	Muestra el tiempo de funcionamiento actual y total del vídeo actual.
16	Reproducir o controlar un vídeo.
17	Muestra el progreso de la reproducción del vídeo.
18	Muestra el vídeo grabado de la cámara frontal. Haga clic con el botón derecho en este panel para visualizar el vídeo actual a pantalla completa.

6.2.5 Reproducción de vídeos grabados en el visor para PC (para Mac)

Siga las instrucciones para reproducir vídeos grabados.

- 1 Apague el producto y extraiga la tarjeta de memoria.
- 2 Inserte la tarjeta de memoria en su Mac utilizando un lector de tarjetas SD o el adaptador de tarjetas SD facilitado.
- 3 Abra el visor para PC.
- 4 Haga clic en  y localice la tarjeta de memoria.

Los archivos de vídeo de la tarjeta de memoria se añadirán automáticamente a la lista de reproducción situada en la esquina inferior derecha de la pantalla del visor para PC. El diseño de la sección de la lista de reproducción es el siguiente.

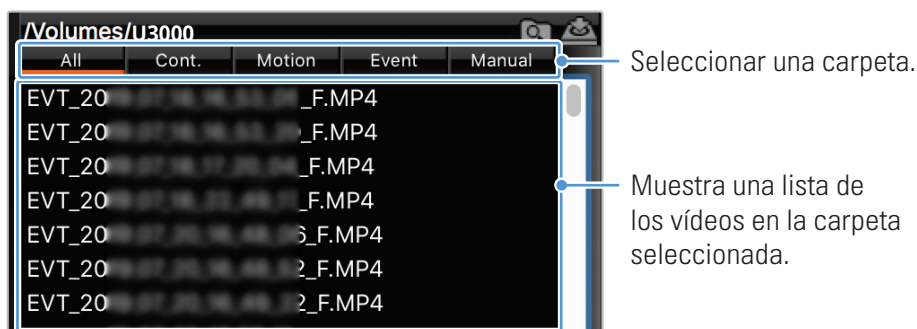

- 5 Haga doble clic en un archivo de vídeo tras seleccionar una carpeta de vídeo o pulse el botón Reproducir (▶) tras seleccionar un archivo de vídeo. Se reproducirá el archivo de vídeo seleccionado.

7. Ajustes

Puede configurar las funciones del producto en función sus necesidades y preferencias utilizando el visor para móvil o el visor para PC. Los siguientes procedimientos se basan en el visor para móvil.



El producto dejará de grabar mientras se configuran los ajustes en el visor para móvil.

7.1 Gestión de la tarjeta de memoria

Desde el visor para móvil, pulse en **Ajustes de dashcam > Ajustes de tarjeta de memoria** para gestionar los ajustes de la tarjeta de memoria.

Opciones	Descripción
Partición de memoria	Seleccione entre Prioridad continua/Prioridad de incidente/Prioridad de estacionamiento/Prioridad manual/Solo grabación en conducción para determinar el tipo de partición de memoria.
Formatear tarjeta de memoria	En Formatear tarjeta de memoria , pulse en Formatear > Confirmar para formatear la tarjeta de memoria.
Sobrescribir vídeos	Seleccione los modos deseados para permitir sobrescribir vídeos.

7.2 Ajuste de la cámara

Desde el visor para móvil, pulse en **Ajustes de dashcam > Ajustes de la cámara** para adaptar los ajustes de la cámara.

Opciones	Descripción
Resolución	Seleccione entre 4K 30 fps + QHD 30 fps/QHD 60 fps + QHD 30 fps para definir la resolución frontal/trasera deseada.
Calidad de imagen	Seleccione entre Calidad normal/Alta calidad para determinar la calidad de imagen de la cámara frontal/trasera. Solo se activa cuando se selecciona 4K en Resolución . Si selecciona Alta calidad , la capacidad de archivo aumenta y el número de archivos que se pueden guardar se reduce en comparación a cuando se utiliza Calidad normal .
Claridad-frontal	Seleccione entre oscuro/medio/claro para determinar la claridad de la cámara frontal.
Claridad-trasera	Seleccione entre oscuro/medio/claro para determinar la claridad de la cámara trasera.
Girar cámara trasera	Seleccione entre Activado/desactivado para invertir la imagen de la cámara trasera en horizontal.
(Modo continuo) Supervisión nocturna 4.0	Seleccione entre Activado/desactivado para la función de supervisión nocturna.
(Modo de estacionamiento) Supervisión nocturna 4.0	Seleccione entre Activado/desactivado para la función de supervisión nocturna.

7.3 Ajuste de las funciones de grabación

Desde el visor para móvil, pulse en **Ajustes de dashcam > Ajustes de grabación** para gestionar los ajustes de la función de grabación.

Opciones	Descripción
Grabación de voz	Seleccione entre Activado/Desactivado .
Ajustar grabación de privacidad	Puede ajustar la función de grabación de privacidad para que borre los archivos grabados tras un tiempo determinado para proteger la privacidad de los demás. Seleccione entre Solo G-Shock/1 min (máx. 2 min)/3 min (máx. 4 min)/Desactivado para ajustar la grabación de privacidad. Si se ajusta en el modo Solo G-Shock, no se grabará de forma continua.
Sensibilidad de grabación de incidentes en modo continuo	Seleccione entre Más baja/Baja/Media/Alta/Desactivada para definir la sensibilidad.
Modo de estacionamiento	Seleccione entre Detección de movimiento/Intervalos de tiempo/Ahorro de energía/RADAR/Desactivado para el modo de estacionamiento.
Tiempo de espera del modo de estacionamiento	Seleccione entre 30 s/1 min/2 min/3 min/4 min/5 min para el tiempo de espera del modo de estacionamiento (tiempo para cambiar al modo de estacionamiento).
Grabación de estacionamiento inteligente	Seleccione entre Activado/Desactivado para la protección térmica y el ahorro de batería externa .
Sensibilidad al impacto en el modo de estacionamiento	Seleccione uno de los cinco niveles de sensibilidad del modo de estacionamiento.
Sensibilidad de la detección de movimiento	Seleccione uno de los cinco niveles de sensibilidad de la detección de movimiento.
Sensibilidad del radar	Seleccione uno de los cinco niveles de sensibilidad del radar para la cámara delantera/trasera.
Utilizar batería externa	Seleccione entre Activado/Desactivado .
Temporizador de apagado	Seleccione el tiempo de apagado deseado. Seleccione Desactivado para desactivar el temporizador de apagado.
Protección de la batería	Seleccione entre Activado/Desactivado para determinar la protección de la batería.
Tipo de vehículo	Seleccione entre Coche normal/Coche híbrido/Coche eléctrico para determinar el tipo de vehículo.
Voltaje de corte de la batería	Ajuste el voltaje de corte de la batería en función del tipo de vehículo.
Protección de la batería en invierno	Seleccione durante qué meses desea aplicar la función de protección de la batería.



- Debe instalar el cableado para utilizar el modo de estacionamiento. Si no se suministra alimentación continua al producto, el producto dejará de grabar cuando se apague el motor del vehículo.
- La batería del vehículo no se cargará mientras el vehículo esté aparcado. Si graba en modo de estacionamiento durante un periodo prolongado, la batería del vehículo puede agotarse y es posible que no pueda arrancar el vehículo.



- Para obtener más información sobre el modo de estacionamiento, consulte "3.6 Uso del modo de estacionamiento" en la página 20.
- El voltaje de corte de la batería solo puede ajustarse cuando el ajuste **Protección de la batería** está en **Activado**.
- Si el valor del voltaje de corte es demasiado bajo, el producto puede agotar la batería en función de condiciones como el tipo de vehículo o la temperatura.

7.4 Configuración de las funciones de seguridad vial

Desde el visor para móvil, pulse en **Ajustes de dashcam > Ajustes de seguridad vial** para gestionar los ajustes de las funciones de seguridad vial.

Opciones	Descripción
Cámaras de seguridad	Seleccione entre Activado/Desactivado para las cámaras de seguridad.
Alerta de zona móvil	Seleccione entre Activado/Desactivado para la alerta de zona móvil.
Tipo de vehículo	Seleccione el tipo de vehículo entre Sedán/SUV/Camión (bus) .
Inicializar ADAS	En Inicializar ADAS , pulse en Inicializar > Aceptar para proceder con la inicialización.
LDWS (Advertencia de salida de carril)	Seleccione entre Desactivada/Baja/Media/Alta para definir la sensibilidad de LDWS.
LDWS Speed	Selecciones entre 50 km/h / 60 km/h / 80 km/h / 100 km/h para determinar la velocidad de detección de LDWS.
FCWS (Advertencia de colisión frontal)	Seleccione entre Desactivada/Baja/Media/Alta para definir la sensibilidad.
Low Speed FCWS	Seleccione entre Desactivada/Baja/Media/Alta para definir la sensibilidad.
RCW (Advertencia de colisión trasera)	Seleccione entre Activada/Desactivada para definir la función RCW.
RCWS Speed	Selecciones entre 50 km/h / 60 km/h / 80 km/h / 100 km/h para determinar la velocidad de detección de RCWS.
Grabación de colisión trasera	Seleccione entre Activada/Desactivada para definir la función de grabación de colisión trasera.
FVDW (Advertencia de salida de vehículo frontal)	Seleccione entre Activada/Desactivada para definir la función FVDW.

7.5 Configuración de los ajustes del sistema

Desde el visor para móvil, pulse en **Ajustes de dashcam > Ajustes del sistema** para configurar los ajustes del sistema de hardware.

Opciones	Descripción
Idioma	Seleccione el idioma deseado.
Volumen	Seleccione el nivel de volumen deseado para cada función (Cámaras de seguridad/ADAS/Sistema y Otros).
Led de seguridad	Seleccione entre Lateral/Parpadeo/Difusión/Desactivado para el led de seguridad.
Led de la cámara trasera	Seleccione entre Activada/Desactivada para el led de la cámara trasera.
Zona horaria	Seleccione la fecha y la hora.
Ahorro de luz diurna	Seleccione entre Activada/Desactivada para el ahorro de luz diurna.
Unidad de velocidad	Seleccione entre km/h/mph para la unidad de velocidad.
Marca de velocidad	Seleccione entre Activada/Desactivada para la marca de velocidad.
Banda de frecuencia wifi	Seleccione entre 2,4 GHz/5 GHz para definir la frecuencia wifi.
Internet	Seleccione entre Activado/Desactivado para determinar el modo de Internet.



Si selecciona **0** para el nivel de volumen, se desactivará la guía por voz.

8. Acceso a la información sobre el producto

Los nuevos usuarios pueden beneficiarse de la información básica sobre el producto a la que se puede acceder desde la pantalla Menú.

8.1 Visualización de la información sobre el producto

Desde el visor para móvil, pulse en **Información de la dashcam** para consultar la información sobre el producto. Aparecerá la siguiente información sobre el producto en la pantalla.

- Nombre del modelo
- Versión del firmware
- Versión de la cámara de seguridad
- Versión de micom
- Tamaño de la memoria
- ID LOCAL
- Información GPS

8.2 Acceso y configuración del GPS

Se utiliza un módulo GPS para incluir los datos de ubicación en los vídeos grabados. Desde el visor para móvil, pulse en **Información de la dashcam > Información del GPS** para consultar las funciones GPS.

La pantalla muestra el estado de la conexión, la intensidad de la señal, la hora (UTC), la velocidad del vehículo, la altitud actual y la dilución horizontal de la precisión (HDOP).

Pulse  para inicializar el GPS y permitir que localice la posición actual.



Dilución horizontal de la precisión (HDOP)

HDOP es un valor que hace referencia a la desviación del GPS por el posicionamiento por satélite.

9. Actualización del firmware

Se proporciona una actualización del firmware para mejorar las funciones del producto, su funcionamiento o para aumentar su estabilidad. Asegúrese de mantener el firmware actualizado para garantizar un funcionamiento óptimo del producto.

Siga las instrucciones para actualizar el firmware.

- 1 En su PC, abra un navegador web y vaya a <https://www.thinkware.com/Support/Download>.
- 2 Seleccione el producto y descargue el último archivo de actualización del firmware.
- 3 Descomprima el archivo descargado.
- 4 Desconecte la alimentación del producto y extraiga la tarjeta de memoria.
- 5 Abra la tarjeta de memoria en un PC y copie el archivo de actualización del firmware en la carpeta raíz de la tarjeta de memoria.
- 6 Mientras el producto esté desconectado, inserte la tarjeta de memoria en la ranura para tarjetas de memoria del producto.
- 7 Conecte el cable de alimentación al producto y, a continuación, encienda la alimentación (ACC ON) o arranque el motor para encender el producto. La actualización del firmware se inicia automáticamente y el sistema se reiniciará cuando la actualización del firmware se haya completado.



No desconecte la alimentación ni extraiga la tarjeta de memoria del producto durante la actualización. Si lo hace, podría dañar gravemente el producto o los datos guardados en la tarjeta de memoria.



También puede actualizar el firmware desde el visor para móvil y el visor para PC.

10. Resolución de problemas

La siguiente tabla enumera los problemas que los usuarios pueden encontrarse al utilizar el producto y las medidas para solucionarlos. Si el problema persiste después de adoptar las medidas indicadas en la tabla, póngase en contacto con el centro de atención al cliente.



Problemas	Solución
No se puede encender el producto	<ul style="list-style-type: none">• Asegurarse de que el cable de alimentación (el cableado opcional o el cargador para el coche) está conectado correctamente al vehículo y al producto.• Comprobar el nivel de batería del vehículo.
La guía por voz o el zumbador no suenan.	Comprobar si el volumen está ajustado al mínimo.
El vídeo es poco claro o apenas visible.	<ul style="list-style-type: none">• Asegurarse de haber retirado la lámina protectora del objetivo de la cámara. El vídeo puede parecer poco claro si la lámina protectora permanece en el objetivo de la cámara.• Comprobar el lugar de instalación de la cámara delantera o trasera, encender el producto y, a continuación, ajustar el ángulo de visión de la cámara.
No se reconoce la tarjeta de memoria.	<ul style="list-style-type: none">• Asegurarse de que la tarjeta de memoria se haya insertado en la dirección correcta. Antes de insertar la tarjeta de memoria, asegurarse de que los contactos metálicos de la tarjeta de memoria estén orientados hacia el objetivo del producto.• Apagar la cámara, extraer la tarjeta de memoria y, a continuación, comprobar que los contactos de la ranura de la tarjeta de memoria no estén dañados.• Asegurarse de que la tarjeta de memoria sea un producto original distribuido por THINKWARE. THINKWARE no garantiza la compatibilidad ni el funcionamiento normal de las tarjetas de memoria de otros fabricantes.
El vídeo grabado no se puede reproducir en un PC.	Los vídeos grabados se guardan como archivos de vídeo MP4. Asegurarse de que el reproductor de vídeo instalado en su PC admite la reproducción de archivos de vídeo MP4.
No se puede recibir la señal GPS.	Es posible que la señal GPS no se reciba en zonas fuera de servicio o si el producto se encuentra entre edificios altos. Asimismo, la recepción de la señal GPS puede no estar disponible durante tormentas o lluvias torrenciales. Volver a intentarlo en un día despejado en un lugar con buena recepción GPS conocida. Pueden necesitarse hasta 5 minutos para que se establezca la recepción GPS.

Antes de ponerse en contacto con un centro de atención al cliente

Haga una copia de seguridad de todos los datos importantes de la tarjeta de memoria. Los datos de la tarjeta de memoria pueden borrarse durante la reparación. Se considerará que se ha realizado una copia de seguridad de los datos de todos los productos enviados para su reparación. El centro de atención al cliente no realiza copias de seguridad de sus datos. THINKWARE no se hace responsable de ninguna pérdida, como la pérdida de datos.

11. Especificaciones

Consulte la siguiente table para conocer las especificaciones del producto.

Elemento	Especificación	Observaciones
Nombre del modelo	U3000	Cámara trasera: BCQH-500 (opcional)
Dimensiones	69,8 x 98,1 x 55,5 mm	Cámara trasera: (BCQH-500) 79,3 x 36,9 x 31,9 mm (opcional)
Memoria	Tarjeta de memoria microSD	64 GB, 128 GB, 256 GB
Sensor de la cámara	8,4 megapíxeles, 1/1,8	
Ángulo de visión (objetivo)	Aproximadamente 152° (de forma diagonal)	
Vídeo	Por defecto: 4K UHD (3840 x 2160 a 30 fps)/H.265/MP4	Opción: QHD (2560 x 1440 a 30 fps)/H.265/MP4
Modo de grabación	Grabación continua, grabación de incidentes, grabación manual, modo de estacionamiento (detección de movimiento/intervalos de tiempo/ahorro de energía)	
Funciones	Supervisión nocturna, grabación de privacidad, grabación de estacionamiento inteligente, RADAR integrado, batería externa conectada con la dashcam	
Sensor de aceleración	Sensor de aceleración de 3 ejes (3D, ±3G)	5 niveles de ajuste de sensibilidad disponibles
GPS	GPS integrado	Compatible con funciones ADAS (LDWS, LDWS Speed, FCWS, Low Speed FCWS, FVDW, RCWS)
GNSS	GPS/GLONASS	
Bluetooth	Estándar	Bluetooth V5.0, BLE
	Frecuencia	2.402 MHz – 2.480 MHz
Wifi	Estándar	2,4G (802.11 b/g/n)/5G (802.11 a/n)
	Frecuencia	2,400 GHz – 2,483.5 GHz 5,15 GHz a 5,25 GHz
Módulo RADAR	Frecuencia	24,00 GHz a 24,25 GHz Cámara frontal/trasera (BCQH-500)
Entrada de alimentación	12/24 V CC 	Cámara trasera (BCQH-500): 3,3 V CC 
Consumo de energía	2 canales: 5,6 W/1 canal: 4,1 W (media)	Excepto con el supercondensador/GPS completamente cargado El consumo real de energía puede variar en función de las condiciones de uso y el entorno. Cámara trasera (BCQH-500): 0,55 W (media)
Unidad de alimentación auxiliar	Supercondensador	
Indicador led	Led de seguridad, led REC, led GPS, led de conexión	
Alarma	Altavoces integrados	Guía por voz (suena un zumbador)
Temperatura de funcionamiento	-10 a 60 °C/14 a 140 °F	
Temperatura de almacenamiento	-20 a 70 °C/-4 a 158 °F	

Declaración de la FCC

Este dispositivo cumple con la Sección 15 de las normas de la FCC. El funcionamiento debe cumplir las dos condiciones siguientes: (1) este dispositivo no debe causar interferencias perjudiciales, y (2) este dispositivo debe aceptar cualquier interferencia recibida, incluidas aquellas interferencias que puedan causar un funcionamiento no deseado.

Este equipo ha superado las pruebas que garantizan su conformidad con los límites de un dispositivo digital de Clase B, de acuerdo con la Sección 15 de las normas de la FCC. El objetivo de estos límites es ofrecer una protección razonable frente a interferencias perjudiciales en instalaciones residenciales. Este equipo genera, utiliza y puede emitir energía de radiofrecuencia y, si no se instala y utiliza de acuerdo con las instrucciones, puede causar interferencias perjudiciales en las comunicaciones de radio. No obstante, no existen garantías de que no se produzcan interferencias en una instalación determinada. Si este equipo causa interferencias perjudiciales para la recepción de radio o televisión, lo que se puede determinar apagando y encendiendo dicho equipo, recomendamos al usuario que intente corregir la interferencia aplicando una o varias de las siguientes medidas:

- Reoriente o reubique la antena receptora.
- Aumente la separación existente entre el equipo y el receptor.
- Conecte el equipo a una toma de corriente de un circuito diferente del circuito al que esté conectado el receptor.
- Pida ayuda al distribuidor o a un técnico de radio/televisión con experiencia.
- Este dispositivo y su antena no deben situarse junto a ninguna otra antena o transmisor, ni tampoco funcionar junto a ellos.
- Se debe mantener una distancia de separación mínima de 20 cm entre la antena y la persona en cuestión para que este dispositivo cumpla los requisitos de exposición a radiofrecuencia.

AVISO DE LA FCC: los cambios o las modificaciones realizadas en el equipo sin autorización expresa de la parte responsable de la conformidad pueden revocar su permiso para utilizar dicho equipo.

FCC ID: 2ADTG-U3000

Información para el usuario : RSS-247

Este equipo cumple los límites de exposición a la radiación IC establecidos para un entorno no controlado. Este equipo debe instalarse y utilizarse a una distancia mínima de 20 cm entre el radiador y su cuerpo.

Este dispositivo contiene transmisor(es)/receptor(es) sin licencia que cumplen con los RSS sin licencia de innovación, ciencia y desarrollo económico de Canadá.

Tenga en cuenta que los cambios o las modificaciones realizadas en el equipo sin autorización expresa de la parte responsable de la conformidad pueden revocar la autoridad del usuario para utilizar dicho equipo.

Nota: El funcionamiento debe cumplir las dos condiciones siguientes: (1) este dispositivo no debe causar interferencias y (2) este dispositivo debe aceptar cualquier interferencia, incluidas aquellas interferencias que puedan causar un funcionamiento no deseado del dispositivo.

Este aparato digital de clase B cumple la norma canadiense ICES-003.

IC: 12594A-U3000



<https://www.thinkware.com>